

WP 300.0

STIHL



- 2 - 16 Manual de instrucciones
- 16 - 30 Manual de instruções de serviços



Índice	
1	Prólogo.....2
2	Informaciones relativas a estas instrucciones para la reparación..... 2
3	Sinopsis..... 3
4	Indicaciones relativas a la seguridad..... 4
5	Preparar la bomba de agua para su uso.... 8
6	Conectar a una fuente de agua..... 9
7	Repostar la bomba de agua y llenar aceite del motor..... 10
8	Arrancar y parar el motor..... 11
9	Comprobar la bomba de agua..... 11
10	Trabajar con la bomba de agua..... 11
11	Después del trabajo..... 12
12	Transporte..... 12
13	Almacenamiento..... 12
14	Limpiar..... 12
15	Mantenimiento..... 13
16	Reparación..... 13
17	Subsanar las perturbaciones..... 13
18	Datos técnicos..... 15
19	Piezas de repuesto y accesorios..... 16
20	Gestión de residuos..... 16

1 Prólogo

Distinguido cliente:

Nos alegramos de que se haya decidido por STIHL. Desarrollamos y confeccionamos nuestros productos en primera calidad y con arreglo a las necesidades de nuestros clientes. De esta manera conseguimos elaborar productos altamente fiables incluso en condiciones de esfuerzo extremas.

STIHL también presta un Servicio Postventa de primera calidad. Nuestros comercios especializados garantizan un asesoramiento e instrucciones competentes, así como un amplio asesoramiento técnico.

STIHL se compromete expresamente a tratar la naturaleza de forma sostenible y responsable. Este manual de instrucciones está destinado a ayudarle a utilizar su producto STIHL de forma segura y respetuosa con el medio ambiente durante una larga vida útil.

Le agradecemos su confianza y le deseamos que disfrute de su producto STIHL.



Dr. Nikolas Stihl

Dirección

STIHL Ferramentas Motorizadas Ltda.
Av. São Borja, 3000
93032-524 SÃO LEOPOLDO-RS

Servicio de atención al cliente (SAC):
0800 707 5001

info@stihl.com.br

www.stihl.com.br

CNPJ: 87.235.172/0001-22

IMPORTANTE: LEER ANTES DE USAR Y GUARDAR.

2 Informaciones relativas a estas instrucciones para la reparación

2.1 Documentación aplicable

Este manual de instrucciones es una traducción de las instrucciones de uso originales del fabricante conforme a lo dispuesto en la Directiva 2006/42/EC.

Son aplicables las normas de seguridad locales.

- ▶ Además de este manual de instrucciones se deben leer, comprender y guardar los siguientes documentos:
 - Manual de instrucciones y embalaje de la manguera utilizada
 - Manual de instrucciones del motor STIHL EHC 605.0/705.0

2.2 Marca de las indicaciones de advertencia en el texto

ADVERTENCIA

- La indicación hace referencia a peligros que pueden provocar lesiones graves o la muerte.
 - ▶ Con las medidas mencionadas se pueden evitar lesiones graves o mortales.

INDICACIÓN

- La indicación hace referencia a peligros que pueden provocar daños materiales.
 - ▶ Con las medidas mencionadas se pueden evitar daños materiales.

2.3 Símbolos en el texto



Este símbolo remite a un capítulo de este manual de instrucciones.

3 Sinopsis

3.1 Bomba de agua

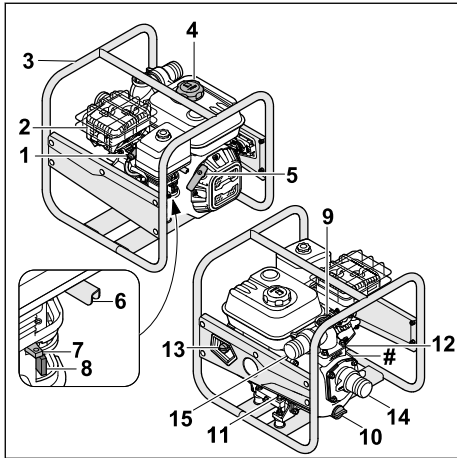

- 1 Pipa de bujía**
La pipa de bujía une el cable de encendido con la bujía de encendido.
- 2 Silenciador**
El silenciador disminuye las emisiones sonoras de la bomba de agua.
- 3 Bastidor**
El bastidor sirve para proteger y transportar la bomba de agua.
- 4 Tapón del depósito de combustible**
El tapón del depósito de combustible cierra el depósito de combustible.
- 5 Empuñadura de arranque**
La empuñadura de arranque sirve para arrancar el motor.
- 6 Acelerador**
El acelerador sirve para acelerar el motor.
- 7 Palanca del estérter**
La palanca del estérter sirve para arrancar el motor.
- 8 Paso de combustible**
El paso de combustible interrumpe la alimentación de combustible.
- 9 Tornillo de cierre**
El tornillo de cierre cierra el orificio para el llenado de agua.
- 10 Tornillo de cierre**
El tornillo de cierre cierra el orificio para el vaciado de agua.

11 Tapón delantero de aceite de motor

El tapón de aceite de motor cierra la abertura de llenado de aceite de motor.

12 Tapón trasero de aceite del motor

El tapón de aceite del motor cierra la abertura para el control del nivel de aceite.

13 Interruptor principal

El interruptor principal sirve para encender y apagar el motor.

14 Abertura de aspiración

La abertura de aspiración sirve para conectar la manguera de aspiración.

15 Abertura de descarga

La abertura de descarga sirve para conectar la manguera de presión.

Placa de características con número de serie

3.2 Componentes para la conexión de las mangueras

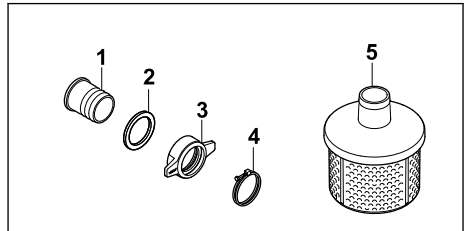

1 Tubuladura

La tubuladura sirve para conectar una manguera.

2 Junta

La junta hermetiza la tubuladura.

3 Tuerca de racor

La tuerca de racor fija la tubuladura a la bomba de agua.

4 Abrazadera de apriete

La abrazadera de apriete fija una manguera a la tubuladura.

5 Filtro de aspiración

El filtro de aspiración filtra el agua aspirada.

3.3 Símbolos

Los símbolos pueden encontrarse en la bomba de agua, en el motor o en la boca de llenado de aceite, y significan lo siguiente:



El paso de combustible se abre y se cierra desplazando el regulador.



Para arrancar un motor de combustión frío hay que activar el estérter.



Tener en cuenta la cantidad de aceite de motor necesaria.



Leer, comprender y conservar el manual de instrucciones.



El motor debe llenarse con aceite de motor antes de arrancarlo.



Este símbolo caracteriza la palanca de regulación del acelerador.

4 Indicaciones relativas a la seguridad

4.1 Símbolos de advertencia

Los símbolos de advertencia en la bomba de agua significan lo siguiente:



Tener en cuenta las indicaciones de seguridad y las medidas que hay que tomar.



Leer, comprender y conservar el manual de instrucciones.



Utilizar una protección auditiva.



No inhalar los gases de escape.



No tocar las superficies calientes.



No repostar gasolina si el motor está funcionando o está caliente.

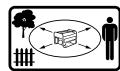

Guardar distancia frente a los objetos e impedir que otras personas se acerquen.

4.2 Uso previsto

La bomba de agua STIHL WP 300.0 sirve para bombear agua dulce hasta una altura máxima de 33 m y desde una profundidad máxima de 7 m.

La bomba de agua solo debe utilizarse como máquina individual.

La bomba de agua STIHL WP 300.0 no debe utilizarse para las siguientes aplicaciones:

- Bombeo de gasolina, aceite, diluyentes, disolventes y materiales similares.
- Bombeo de ácidos, álcalis, bases y materiales similares.
- Bombeo de alimentos líquidos.
- Bombeo de agua salada.
- Bombeo de agua con una temperatura superior a 40 °C.

INDICACIÓN

- Las normas e instrucciones locales determinan la extracción de agua de las aguas superficiales.
 - ▶ Respetar y cumplir las normas locales.

⚠ ADVERTENCIA

- Si la bomba de agua no se utiliza de la forma prevista, pueden producirse lesiones graves o mortales y también daños materiales.
 - ▶ Utilizar la bomba de agua de la manera descrita en este manual de instrucciones.

4.3 Obligaciones del usuario

⚠ ADVERTENCIA

- Los usuarios que no hayan sido instruidos no pueden reconocer ni evaluar los peligros relacionados con la bomba de agua. El usuario u otras personas pueden sufrir lesiones graves o mortales.



▶ Leer, comprender y conservar el manual de instrucciones.

- ▶ Si la bomba de agua se entrega a otra persona: entregar también el manual de instrucciones.
- ▶ Es necesario asegurarse de que el usuario cumpla los siguientes requisitos:
 - El usuario está descansado.
 - El usuario está capacitado en sentido corporal, sensorial y mental para manejar la bomba de agua y trabajar con ella. Si la capacitación física, sensorial o mental del usuario está limitada, este podrá trabajar únicamente bajo supervisión o tras haber sido instruido por una persona responsable.
 - El usuario puede reconocer y estimar los peligros relacionados con la bomba de agua.

- El usuario es mayor de edad o está recibiendo una formación profesional bajo supervisión conforme a las disposiciones nacionales.
- El usuario ha sido instruido por un distribuidor especializado STIHL o por una persona competente, antes de trabajar por primera vez con la bomba de agua.
- El usuario no está afectado por el consumo de alcohol, medicamentos o drogas.
 - ▶ En caso de dudas: consultar a un distribuidor especializado STIHL.
- El sistema de encendido de la bomba de agua genera un campo electromagnético. El campo electromagnético puede afectar a los marcapasos. El usuario podría sufrir lesiones graves o mortales.
 - ▶ Si el usuario lleva un marcapasos: asegurarse de que el marcapasos no se vea afectado.

4.4 Ropa y equipamiento de trabajo

▲ ADVERTENCIA

- El pelo largo puede quedar atrapado en la bomba de agua durante el trabajo. El usuario puede resultar gravemente lesionado.
 - ▶ Atar y asegurar el pelo largo de manera que quede por encima de los hombros.
- Durante el trabajo, el usuario puede entrar en contacto con agua contaminada o el agua puede salir a chorros de la bomba de agua o las mangueras. El usuario puede resultar lesionado.
 - ▶ Llevar gafas de protección ajustadas a la cabeza. Las gafas de protección apropiadas se han comprobado según la norma EN 166 o según disposiciones nacionales, y están a la venta en los comercios con su correspondiente identificación.
- Durante el trabajo se genera ruido. El ruido puede dañar el oído.
 - ▶ Utilizar una protección auditiva.



- La ropa inadecuada puede quedar atrapada en la bomba de agua. Los usuarios que no lleven ropa apropiada puede ser gravemente lesionados.
 - ▶ Llevar ropa ajustada al cuerpo.
 - ▶ Quitarse bufandas y joyas.

- El usuario que no lleva calzado apropiado puede resbalar. El usuario puede resultar lesionado.
 - ▶ Llevar calzado resistente y cerrado con suela antideslizante.

4.5 Zona de trabajo y entorno

▲ ADVERTENCIA

- Las personas ajenas al trabajo, al igual que niños y animales, no pueden reconocer ni evaluar los peligros relacionados con la bomba de agua. Las personas ajenas al trabajo, niños y animales pueden sufrir lesiones graves, y se pueden producir daños materiales.
 - ▶ Las personas ajenas al trabajo, niños y animales se deben alejar de la zona de trabajo.
 - ▶ No dejar la bomba de agua sin vigilancia.
 - ▶ Asegurarse de que los niños no puedan jugar con la bomba de agua.
- Gases de escape calientes emanan del silenciador cuando el motor está funcionando. Los gases de escape calientes pueden encender materiales fácilmente inflamables y causar incendios.
 - ▶ Mantener el chorro de gases de escape alejado de materiales fácilmente inflamables.

4.6 Estado seguro

La bomba de agua se encuentra en un estado seguro cuando se cumplen las siguientes condiciones:

- La bomba de agua no está dañada.
- La bomba de agua no tiene una fuga de combustible.
- El tapón del depósito de combustible está cerrado.
- La bomba de agua está limpia.
- Los mandos funcionan y no han sido modificados.
- Se han instalado mangueras adecuadas para ser usadas en bombas de agua.
- Las mangueras están montadas correctamente.
- En esta bomba de agua se han montado accesorios originales STIHL.
- Los accesorios están montados correctamente.

▲ ADVERTENCIA

- En un estado que no sea seguro, es posible que ciertos componentes ya no funcionen correctamente, se desactiven dispositivos de

seguridad y haya una fuga de combustible. Pueden producirse lesiones graves o mortales.

- ▶ Trabajar con una bomba de agua que no presente daños.
- ▶ Si la bomba de agua tiene una fuga de combustible: no trabajar con la bomba de agua y consultar a un distribuidor especializado STIHL.
- ▶ Cerrar el tapón del depósito de combustible.
- ▶ Si la bomba de agua está sucia: limpiar la bomba de agua.
- ▶ No modificar la bomba de agua.
- ▶ Si los mandos no funcionan: no trabajar con la bomba de agua.
- ▶ Solo se deben montar mangueras adecuadas para ser usadas en bombas de agua.
- ▶ Montar accesorios originales STIHL para esta bomba de agua.
- ▶ Montar mangueras y accesorios de la manera descrita en este manual de instrucciones o en el manual de instrucciones del accesorio correspondiente.
- ▶ No meter ningún objeto en las aberturas de la bomba de agua.
- ▶ Sustituir los rótulos desgastados o dañados.
- ▶ En caso de dudas: consultar a un distribuidor especializado STIHL.

4.7 Combustible y repostaje

▲ ADVERTENCIA

- El combustible utilizado para esta bomba de agua es gasolina. La gasolina es altamente inflamable. La gasolina que entre en contacto con llamas abiertas u objetos calientes puede provocar incendios o explosiones. Pueden producirse lesiones graves o mortales y también daños materiales.
 - ▶ Proteger la gasolina del calor y del fuego.
 - ▶ No derramar gasolina.
 - ▶ Si se derramó gasolina: limpiarla con un paño, e intentar arrancar el motor solo cuando estén secos todos los componentes de la bomba de agua y el área alrededor de ella.
 - ▶ No fumar.
 - ▶ No repostar en las cercanías de fuego.
 - ▶ Antes de repostar, apagar el motor y dejar que se enfríe.
 - ▶ Si hay que vaciar el depósito: hacerlo al aire libre.
 - ▶ Arrancar el motor a una distancia de al menos 3 m del lugar de repostaje.
- ▶ No almacenar la bomba de agua nunca en lugares cerrados con gasolina en el depósito.
- Los vapores de gasolina pueden envenenar a las personas que los inhalen.
 - ▶ No inhalar los vapores de gasolina.
 - ▶ Repostar en un lugar bien ventilado.
- La bomba de agua se calienta durante el trabajo. La gasolina se expande y en el depósito de combustible puede generarse sobrepresión. Cuando se abre el tapón del depósito de combustible puede salir un chorro de gasolina. La gasolina que sale a chorros puede inflamarse. El usuario puede resultar gravemente lesionado.
 - ▶ Dejar que primero se enfríe la bomba de agua, y abrir después el tapón del depósito de combustible.
- La ropa que entra en contacto con gasolina es más fácilmente inflamable. Pueden producirse lesiones graves o mortales y también daños materiales.
 - ▶ Si la ropa entra en contacto con gasolina: cambiarse de ropa.
- La gasolina puede poner en peligro el medio ambiente.
 - ▶ No derramar combustible.
 - ▶ Desechar la gasolina de una forma reglamentaria y respetuosa con el medio ambiente.
- Si la gasolina entra en contacto con la piel o los ojos, estos se pueden irritar.
 - ▶ Evitar cualquier contacto con gasolina.
 - ▶ Si se ha producido un contacto con la piel: lavar la piel afectada con agua abundante y jabón.
 - ▶ Si se ha producido un contacto con los ojos: lavar los ojos durante al menos 15 minutos con agua abundante y visitar a un médico.
- El sistema de encendido de la bomba de agua produce chispas. Las chispas pueden extenderse al exterior y provocar incendios y explosiones en entornos fácilmente inflamables o explosivos. Pueden producirse lesiones graves o mortales y también daños materiales.
 - ▶ Utilizar las bujías de encendido descritas en este manual de instrucciones.
 - ▶ Enroscar y apretar firmemente la bujía de encendido.
 - ▶ Conectar la pipa de bujía aplicando presión.
- La bomba de agua puede resultar dañada si se reposta con combustible inadecuado para el motor.
 - ▶ Utilizar gasolina sin plomo nueva de marca.

- ▶ Tener en cuenta las especificaciones del manual de instrucciones del motor.

4.8 Trabajo

▲ ADVERTENCIA

- El usuario que no arranca el motor correctamente puede perder el control sobre la bomba de agua. El usuario puede resultar gravemente lesionado.
 - ▶ Arrancar el motor de la manera descrita en este manual de instrucciones.
- Si la bomba de agua se pone en funcionamiento sin las mangueras conectadas, el usuario podría meter las manos en la abertura de aspiración y en la de salida. El usuario puede resultar gravemente lesionado.
 - ▶ Poner en funcionamiento la bomba de agua únicamente con las mangueras conectadas.
 - ▶ No introducir las manos en las aberturas de aspiración o de salida.
- Cuando funciona el motor se generan gases de escape. Los gases de escape pueden envenenar a las personas que los inhalen.
 - ▶ No inhalar los gases de escape.



- ▶ Trabajar con la bomba de agua en un lugar bien ventilado.
- ▶ No trabajar en un pozo con la bomba de agua.
- ▶ Si se sienten náuseas, dolores de cabeza, trastornos visuales o auditivos o mareos: finalizar el trabajo y visitar a un médico.
- El usuario que lleve una protección auditiva con el motor en marcha solo podrá percibir y evaluar los ruidos de una forma limitada.
 - ▶ Trabajar de forma tranquila y reflexiva.
- Si la bomba de agua cambia durante el trabajo o se comporta de una forma poco habitual, es posible que no se encuentre en un estado seguro. Pueden producirse lesiones graves y daños materiales.
 - ▶ Finalizar el trabajo y consultar a un distribuidor especializado STIHL.
- El agua puede congelarse en el suelo y en componentes de la bomba de agua a temperaturas inferiores a 0 °C. El usuario puede resbalar, caer y resultar gravemente lesionado. Pueden producirse daños materiales.
 - ▶ No utilizar la bomba de agua a temperaturas inferiores a 0 °C.
- Si se tira de la manguera de aspiración o de la manguera de presión, la bomba de agua puede moverse y caerse. Pueden producirse daños materiales.
 - ▶ No tirar de la manguera de aspiración ni de la manguera de presión.
- Si la bomba de agua se coloca en una superficie inclinada, irregular o sin pavimentar, esta puede moverse y caerse. Pueden producirse daños materiales.
 - ▶ Colocar la bomba de agua en una superficie horizontal, nivelada y pavimentada.
 - ▶ Asegurar la bomba de agua de tal manera que no pueda moverse.
- Los líquidos aspirados que sean altamente inflamables y explosivos pueden provocar incendios y explosiones. Pueden producirse lesiones graves o mortales y también daños materiales.
 - ▶ No aspirar ni aplicar líquidos altamente inflamables o explosivos.
- Los líquidos irritantes, corrosivos y tóxicos aspirados pueden poner en peligro la salud y dañar los componentes de la bomba de agua. Pueden producirse lesiones graves o mortales y también daños materiales.
 - ▶ No aspirar ni aplicar líquidos irritantes, corrosivos o tóxicos.
- La bomba de agua no está esterilizada y no es apta para alimentos. Si se aspiran alimentos líquidos, estos se contaminarán.
 - ▶ No aspirar ni aplicar alimentos líquidos.
- La bomba de agua se puede dañar si no se llena de agua antes de arrancar el motor.
 - ▶ Llenar la bomba de agua con agua antes de arrancar el motor.
- Si no se ha montado el filtro de aspiración, es posible que objetos sean aspirados y penetren en la bomba de agua. La bomba de agua puede obstruirse o dañarse.
 - ▶ Montar el filtro de aspiración.
- El motor de la bomba de agua no es resistente al agua. Si la bomba de agua se coloca en el agua, el motor puede resultar dañado.
 - ▶ Manejar la bomba de agua sobre una superficie seca.
- Las mangueras mal colocadas pueden resultar dañadas o provocar que alguien tropiece con ellas. Pueden producirse lesiones y las mangueras pueden resultar dañadas.
 - ▶ Colocar y señalizar las mangueras de manera que nadie tropiece con ellas.
 - ▶ Colocar las mangueras de manera que no queden tensas ni enredadas.
 - ▶ Colocar las mangueras de manera que estas no se dañen, doblen, aplasten o desgasten.

- ▶ Proteger las mangueras del calor, de aceite y de productos químicos.
- Si personas se sientan o se ponen de pie encima de la bomba de agua, pueden entrar en contacto con partes calientes de la máquina y sufrir lesiones graves. Si se colocan objetos sobre la bomba de agua, estos pueden caerse y las personas pueden sufrir lesiones graves.
 - ▶ No sentarse ni ponerse de pie encima de la bomba de agua.
 - ▶ No colocar ningún objeto sobre la bomba de agua.

4.9 Transporte

▲ ADVERTENCIA

- Durante el transporte, la bomba de agua puede caerse o moverse. Pueden producirse lesiones y daños materiales.
 - ▶ Apagar el motor.
 - ▶ Asegurar la bomba de agua con cinchas tensoras, correas, o con una red, de tal manera que no pueda volcar ni moverse.
- El silenciador y el motor pueden estar calientes después de que el motor haya funcionado. El usuario podría quemarse.
 - ▶ Transportar la bomba de agua agarrándola por el bastidor, de manera que el silenciador quede alejado del cuerpo.
- El agua puede congelarse en los componentes de la bomba de agua si las temperaturas descienden por debajo de 0 °C. La bomba de agua puede resultar dañada.
 - ▶ Vaciar la bomba de agua.

4.10 Almacenamiento

▲ ADVERTENCIA

- Los niños no pueden reconocer ni estimar los peligros relacionados con la bomba de agua. Los niños pueden sufrir lesiones graves.
 - ▶ Apagar el motor.
 - ▶ Almacenar la bomba de agua fuera del alcance de los niños.
- Los contactos eléctricos de la bomba de agua y los componentes metálicos pueden sufrir corrosión debido a la humedad. La bomba de agua puede resultar dañada.
 - ▶ Almacenar la bomba de agua en un lugar limpio y seco.
- El agua puede congelarse en los componentes de la bomba de agua si las temperaturas descienden por debajo de 0 °C. La bomba de agua puede resultar dañada.
 - ▶ Vaciar la bomba de agua.

4.11 Limpieza, mantenimiento y reparación



▲ ADVERTENCIA





- Si el motor está funcionando durante la limpieza, el mantenimiento o la reparación, la bomba de agua podría ponerse en movimiento involuntariamente. Pueden producirse lesiones graves y daños materiales.
 - ▶ Apagar el motor.
- El silenciador y el motor pueden estar calientes después de que el motor haya funcionado. Pueden producirse quemaduras.
 - ▶ Esperar hasta que se haya enfriado el silenciador y el motor.
- Los limpiadores corrosivos, la limpieza con chorro de agua u objetos puntiagudos pueden dañar la bomba de agua o las mangueras. Si la bomba de agua o las mangueras no se limpian bien, es posible que ciertos componentes ya no funcionen correctamente y se desactiven dispositivos de seguridad. Pueden producirse lesiones graves.
 - ▶ Limpiar la bomba de agua de la manera descrita en este manual de instrucciones.
 - ▶ Limpiar las mangueras de la manera descrita en este manual de instrucciones.
- Si la bomba de agua o las mangueras no se revisan o reparan de la manera descrita en este manual de instrucciones, es posible que ciertos componentes ya no funcionen correctamente y se desactiven dispositivos de seguridad. Pueden producirse lesiones graves o mortales.
 - ▶ Revisar o reparar la bomba de agua de la manera descrita en este manual de instrucciones.
 - ▶ Revisar las mangueras de la manera descrita en el manual de instrucciones de las mangueras utilizadas.

5 Preparar la bomba de agua para su uso

5.1 Preparar la bomba de agua para su uso

Antes de comenzar cualquier trabajo deben realizarse los siguientes pasos:

- ▶ Retirar el material de embalaje y los seguros de transporte.
- ▶ Asegurarse de que la bomba de agua se encuentre en un estado seguro;  4.6.
- ▶ Limpiar la bomba de agua;  14.1.

- ▶ Conectar la bomba de agua a una fuente de agua;  6.1.
- ▶ Llenar de agua la carcasa de la bomba de agua;  6.2.
- ▶ Repostar la bomba de agua;  7.1.
- ▶ Cargar aceite de motor;  7.2
- ▶ Comprobar los mandos;  9.1.
- ▶ Si fuera imposible realizar los pasos: no utilizar la bomba de agua y consultar a un distribuidor especializado STIHL.

6 Conectar a una fuente de agua

6.1 Conectar la bomba de agua a una fuente de agua

La bomba de agua puede aspirar agua de aljibes, cisternas y de aguas corrientes o estancadas.

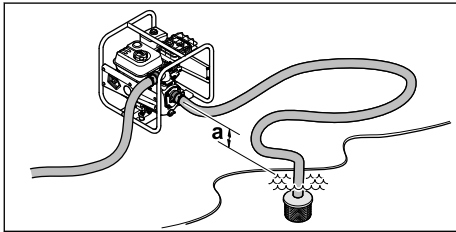

Para que el agua sea aspirada, la diferencia de altura entre la bomba de agua y la fuente de agua no debe superar la altura máxima de aspiración (a);  18.

La manguera de aspiración debe tener estabilidad propia, para evitar que colapse en caso de presión negativa.

Se debe utilizar el filtro de aspiración.

Montar las conexiones para mangueras

- ▶ Apagar el motor.

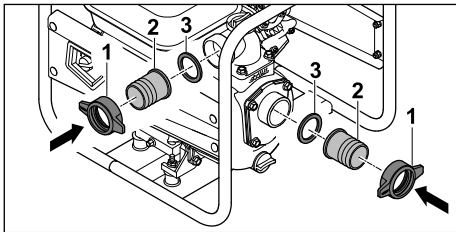

- ▶ Enroskar las tuercas de racor (1) junto con las tubuladuras (2) y la junta (3).

Montar las mangueras

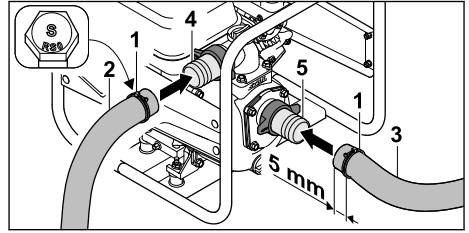

- ▶ Deslizar las abrazaderas de apriete (1) sobre la manguera de presión (2) y la manguera de aspiración (3).
- ▶ Deslizar la manguera de presión (2) sobre la tubuladura (4).
- ▶ Deslizar la manguera de aspiración (3) sobre la tubuladura (5).

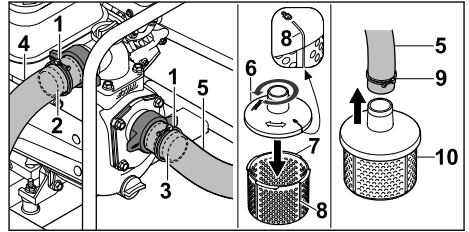

- ▶ Alinear las abrazaderas de apriete (1) para que queden centradas sobre los nervios de resistencia de las tubuladuras (2 y 3).
- ▶ Apretar los tornillos de las abrazaderas de apriete (1) firmemente.
La manguera de presión (4) y la manguera de aspiración (5) están firmemente conectadas a la bomba de agua.
- ▶ Colocar la parte superior (6) del filtro de aspiración sobre su parte inferior (7) y girarla en sentido antihorario hasta que las marcas (8) de la parte superior (6) e inferior (7) queden alineadas.
La parte superior (6) e inferior (7) del filtro de aspiración están firmemente unidas entre sí.
- ▶ Deslizar la abrazadera de apriete (9) sobre el otro extremo de la manguera de aspiración (5).
- ▶ Deslizar el otro extremo de la manguera de aspiración (5) sobre la tubuladura del filtro de aspiración (10).
- ▶ Alinear la abrazadera de apriete (9) para que quede centrada sobre la tubuladura del filtro de aspiración (10).

- ▶ Apretar el tornillo de la abrazadera de apriete (10) firmemente.
El filtro de aspiración (10) está firmemente conectado a la manguera de aspiración (5).
- ▶ Colgar el filtro de aspiración (10) en la fuente de agua de manera que este no toque el suelo.

**ADVERTENCIA**

- No separar la bomba de agua de la fuente de agua durante el servicio ni dejar que funcione hasta que se vacíe.

El funcionamiento sin una carcasa completamente llena puede dañar gravemente la bomba de agua.

6.2 Llenar de agua la carcasa de la bomba de agua

INDICACIÓN

- Cuando se suministra la bomba no hay agua en la carcasa de la bomba de agua. Para que el agua se pueda aspirar y bombear a través de las mangueras, la bomba de agua debe llenarse de agua. La bomba de agua se puede dañar si se arranca el motor sin agua o con poca agua en la carcasa.
 - ▶ Llenar de agua la carcasa de la bomba de agua antes de arrancar el motor.

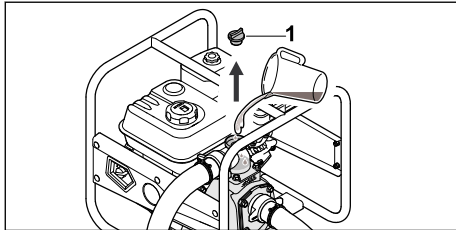

- ▶ Girar el tornillo de cierre (1) en sentido antihorario hasta que este se pueda retirar.
- ▶ Llenar la carcasa de la bomba de agua con al menos 2 l de agua.
- ▶ Colocar el tornillo de cierre (1).
- ▶ Girar el tornillo de cierre (1) en sentido horario y apretarlo firmemente con la mano.

7 Repostar la bomba de agua y llenar aceite del motor

7.1 Repostar la bomba de agua

INDICACIÓN

- La bomba de agua se puede dañar si no se reposta con el combustible correcto.
 - ▶ Consultar el manual de instrucciones del motor.

- ▶ Apagar el motor.
- ▶ Colocar la bomba de agua sobre una superficie plana con el tapón del depósito de combustible orientado hacia arriba.
- ▶ Limpiar la zona alrededor del tapón del depósito de combustible con un paño húmedo.

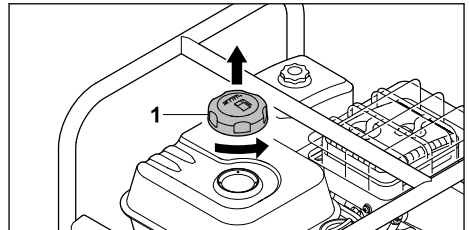

- ▶ Girar el tapón del depósito de combustible (1) en sentido antihorario hasta que pueda retirarse.
- ▶ Retirar el tapón del depósito de combustible (1).
- ▶ Cargar combustible de manera que no se derrame y queden libres al menos 15 mm hasta el borde del depósito de combustible.

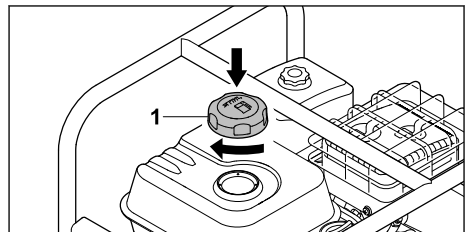

- ▶ Colocar el tapón (1) sobre el depósito de combustible.
- ▶ Girar el tapón del depósito de combustible (1) en sentido horario y apretarlo firmemente con la mano.
El depósito de combustible está cerrado.

7.2 Cargar aceite de motor

El aceite de motor lubrica y refrigera el motor.

La especificación del aceite de motor y la cantidad de llenado se indican en el manual de instrucciones del motor.

INDICACIÓN

- El aceite de motor no está cargado cuando se suministra la máquina. La bomba de agua se puede dañar si se arranca el motor sin aceite de motor o con poco aceite.
 - ▶ Antes de cada arranque se debe comprobar el nivel de aceite de motor y rellenar aceite en caso necesario.
- ▶ Cargar el aceite de motor de la manera descrita en el manual de instrucciones del motor.

8 Arrancar y parar el motor

8.1 Arrancar el motor

- ▶ Colocar la bomba de agua sobre una superficie plana.

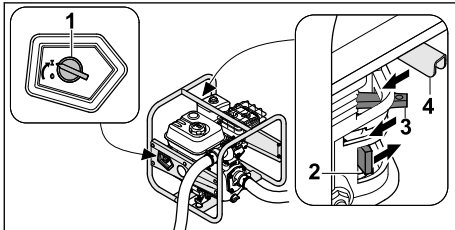

- ▶ Girar el interruptor principal (1) a la posición I.
- ▶ Desplazar el paso de combustible (2) en la dirección de la flecha.
- ▶ Desplazar la palanca del estérter (3) en la dirección de la flecha.
- ▶ Desplazar el acelerador (4) en la dirección de la flecha.

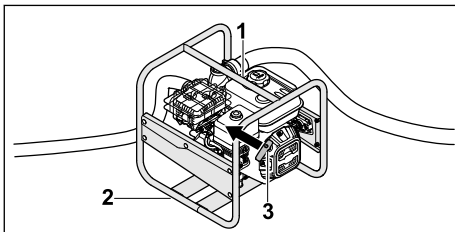

- ▶ Presionar la bomba de agua contra el suelo sujetándola con la mano izquierda por la parte superior del bastidor (1) y pisar la parte inferior del bastidor (2) con el pie derecho.
- ▶ Tirar de la empuñadura de arranque (3) lentamente con la mano derecha hasta notar resistencia.

- ▶ Tirar de la empuñadura de arranque (3) rápidamente (y dejar que regrese a su posición inicial) hasta que arranque el motor.
- ▶ Desplazar la palanca del estérter a su posición inicial para que no se cale el motor.

8.2 Apagar el motor

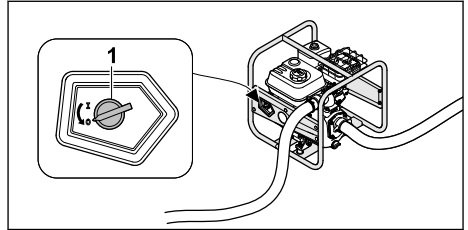

- ▶ Girar el interruptor principal (1) a la posición 0. El motor se apaga.

9 Comprobar la bomba de agua

9.1 Comprobar los mandos

- ▶ Arrancar el motor.
- ▶ Girar el interruptor principal a la posición 0. El motor se apaga.
- ▶ Si el motor no se apaga:
 - ▶ Cerrar el paso de combustible, no utilizar la bomba de agua y consultar a un distribuidor especializado STIHL. El interruptor principal está defectuoso.

10 Trabajar con la bomba de agua

10.1 Asegurar la bomba de agua

- ▶ Asegurar la bomba de agua de tal manera que no pueda moverse.

10.2 Colocar la manguera de aspiración

Colocar un objeto adecuado debajo de la manguera de aspiración, para evitar que la conexión roscada de la abertura de aspiración sufra una tensión excesiva y para evitar que la junta se aplaste o se desplace.

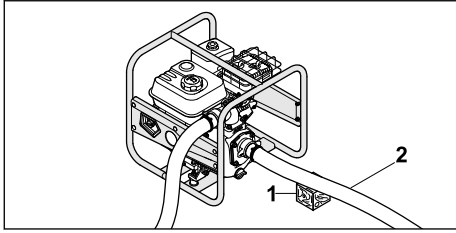

- ▶ Colocar un objeto adecuado (1) debajo de la manguera de aspiración (2) para que esta quede lo más recta posible y no tenga dobleces.

10.3 Bombeo

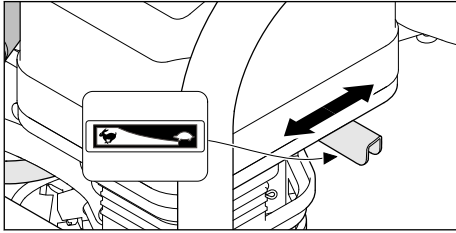

La potencia de bombeo se puede modificar mediante el ajuste del acelerador.

- ▶ Desplazar el acelerador a la posición : la potencia de bombeo disminuye.
- ▶ Desplazar el acelerador a la posición : la potencia de bombeo aumenta.

11 Después del trabajo

11.1 Después del trabajo

- ▶ Conectar la bomba de agua a una fuente de agua de manera que no se pueda aspirar arena ni suciedad.
- ▶ Arrancar el motor.
La arena y la suciedad se eliminan de la bomba de agua y de las mangueras.
- ▶ Apagar el motor.
- ▶ Dejar que la bomba de agua se enfríe.

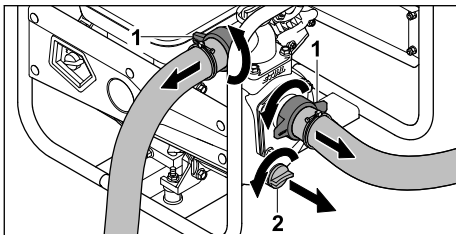

- ▶ Desenroscar las tuercas de racor (1).
Las mangueras están desmontadas.

- ▶ Girar el tornillo de cierre (2) en sentido antihorario hasta que este se pueda retirar.
El agua sale de la bomba de agua.
- ▶ Inclinar la bomba de agua hacia delante hasta que se vacíe completamente.
- ▶ Colocar el tornillo de cierre (2).
- ▶ Girar el tornillo de cierre (2) en sentido horario y apretarlo firmemente con la mano.
- ▶ Si la bomba de agua está mojada: dejar que la bomba de agua se seque.
- ▶ Limpiar la bomba de agua.

12 Transporte

12.1 Transportar la bomba de agua

- ▶ Apagar el motor.

Transportar la bomba de agua a mano

- ▶ Transportar la bomba de agua agarrándola por el bastidor, de manera que el silenciador quede alejado del cuerpo.

Transportar la bomba de agua en un vehículo

- ▶ Asegurar la bomba de agua en posición vertical, de tal manera que no pueda volcar ni moverse.

13 Almacenamiento

13.1 Almacenar la bomba de agua

- ▶ Apagar el motor.
- ▶ Almacenar la bomba de agua de tal manera que se cumplan las siguientes condiciones:
 - La bomba de agua no puede volcar ni moverse.
 - La bomba de agua se encuentra fuera del alcance de los niños.
 - La bomba de agua está limpia y seca.
 - La temperatura de almacenamiento es de $-20\text{ }^{\circ}\text{C}$ a $+60\text{ }^{\circ}\text{C}$.
- ▶ Si la bomba de agua se almacena durante más de 30 días:
 - ▶ Abrir el tapón del depósito de combustible.
 - ▶ Vaciar el depósito de combustible.
 - ▶ Cerrar el depósito de combustible.

14 Limpiar

14.1 Limpiar la bomba de agua

- ▶ Apagar el motor.
- ▶ Dejar que la bomba de agua se enfríe.
- ▶ Limpiar la bomba de agua con un paño húmedo o con disolvente de resina STIHL.
- ▶ Limpiar las ranuras de ventilación con un pincel.

14.2 Limpiar el filtro de aspiración

- ▶ Apagar el motor.
- ▶ Limpiar el filtro de aspiración bajo agua corriente.

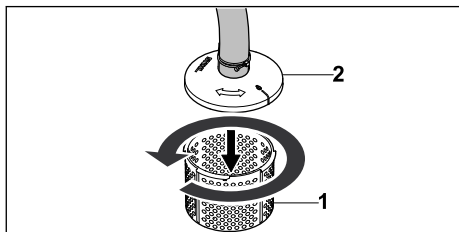

- ▶ En caso de suciedad más persistente, hay que soltar y retirar la parte inferior (1) del filtro de aspiración de su parte superior (2) girándola en sentido antihorario, y enjuagar el interior del filtro con agua corriente.

14.3 Limpiar las mangueras

- ▶ Apagar el motor.
- ▶ Limpiar las mangueras con un paño húmedo.
- ▶ Lavar las mangueras con agua.

15 Mantenimiento

15.1 Intervalos de mantenimiento

Los intervalos de mantenimiento dependen de las condiciones ambientales y laborales. STIHL

17 Subsanan las perturbaciones

17.1 Subsanan anomalías de la bomba de agua

Anomalía	Causa	Solución
El motor no se puede arrancar.	No hay suficiente combustible en el depósito.	▶ Repostar la bomba de agua.
	El carburador está demasiado caliente.	▶ Dejar que la bomba de agua se enfríe.
	El carburador está congelado.	▶ Dejar que la bomba de agua se caliente.
	El interruptor principal está en posición 0.	▶ Accionar el interruptor principal.
	Combustible de mala calidad, sucio o caducado en el depósito.	▶ Utilizar gasolina sin plomo nueva de marca. ▶ Limpiar el carburador. ▶ Limpiar la tubería de combustible.
	La pipa de bujía se ha retirado de la bujía de encendido, o el cable de encendido está mal fijado a la pipa.	▶ Limpiar o sustituir la bujía de encendido. ▶ Comprobar la conexión entre el cable de encendido y la pipa de bujía.
	La bujía de encendido está carboni-	▶ Limpiar o sustituir la bujía de encendido. ▶ Ajustar la distancia entre los electrodos.

recomienda los siguientes intervalos de mantenimiento:

Motor

- ▶ Someter el motor al mantenimiento indicado en el manual de instrucciones del motor.

Bomba de agua

- ▶ Encargar anualmente a un distribuidor especializado STIHL que compruebe la bomba de agua.

16 Reparación

16.1 Reparar la bomba de agua

El usuario mismo no puede reparar la bomba de agua.

- ▶ Si la bomba de agua está dañada: no utilizar la bomba de agua y consultar a un distribuidor especializado STIHL.

Anomalia	Causa	Solución
	zada o dañada, o la distancia entre electrodos es incorrecta.	
	El motor se ha calado.	► Desenroscar y secar la bujía de encendido, colocar el interruptor principal en 0, y tirar varias veces del cable de arranque hasta el tope con la bujía desenroscada.
	El filtro de aire está sucio.	► Limpiar o sustituir el filtro de aire.
	El nivel de aceite de motor es demasiado bajo.	► Cargar aceite de motor.
El motor se arranca con dificultad o el motor pierde potencia.	En el depósito de combustible y en el carburador hay agua, o el carburador está obstruido.	► Vaciar el depósito de combustible; limpiar la tubería de combustible y el carburador.
	El depósito de combustible está sucio.	► Limpiar el depósito de combustible.
	La bujía de encendido está carbonizada.	► Limpiar o sustituir la bujía de encendido.
	Se utilizó combustible incorrecto.	► Controlar el combustible.
	El filtro de aire está sucio.	► Limpiar o sustituir el filtro de aire.
El motor se sobrecalienta.	Las aletas de refrigeración están sucias.	► Limpiar las aletas de refrigeración.
El motor no marcha suave.	Se utilizó combustible incorrecto.	► Controlar el combustible.
	No hay suficiente combustible en el depósito.	► Reponer la bomba de agua.
	El filtro de aire está sucio.	► Limpiar o sustituir el filtro de aire.
El motor se apaga durante el funcionamiento.	El nivel de aceite en el motor es demasiado bajo y el sensor de presión de aceite apaga el motor.	► Rellenar aceite de motor.
	No hay suficiente combustible en el depósito.	► Reponer la bomba de agua.
Fuerte formación de humo.	El nivel de aceite de motor es demasiado alto.	► Purgar aceite de motor.
	El filtro de aire está sucio.	► Limpiar o sustituir el filtro de aire.
Las vibraciones durante el funcionamiento son demasiado fuertes.	Los amortiguadores de vibraciones están desgastados.	► Sustituir los amortiguadores de vibraciones.
La bomba de agua no bombea agua.	El filtro de aspiración o las mangueras están obstruidas.	► Limpiar el filtro de aspiración y las mangueras.

Anomalía	Causa	Solución
	Hay escasez de agua.	► Asegurarse de que haya una cantidad suficiente de agua.
	No hay agua en la bomba de agua.	► Conectar la bomba de agua a una fuente de agua. ► Llenar la bomba de agua con agua.
	Se ha superado la altura máxima de bombeo o la altura máxima de aspiración.	► Observar la altura máxima de bombeo o la altura máxima de aspiración.  18
	La manguera de aspiración ha colapsado.	► Utilizar una manguera de aspiración con estabilidad propia.
	La manguera de aspiración tiene una fuga o no está bien conectada.	► Comprobar la manguera de aspiración y la conexión.

18 Datos técnicos

18.1 Bomba de agua STIHL WP 300.0

- Cilindrada: 212 cm³
- Potencia (P) según ISO 8893: 4,4 kW
- Velocidad bajo carga (n): 3600 rpm
- Régimen máximo de marcha en vacío: (n₀): 3800 rpm
- Peso (m) con depósito de combustible vacío: 26 kg
- Capacidad máxima del depósito de combustible: 3,6 dm³ (3,6 l)
- Diámetro de tubuladura: 51 mm (2")
- Altura máxima de bombeo: 33 m
- Altura máxima de aspiración: 7 m

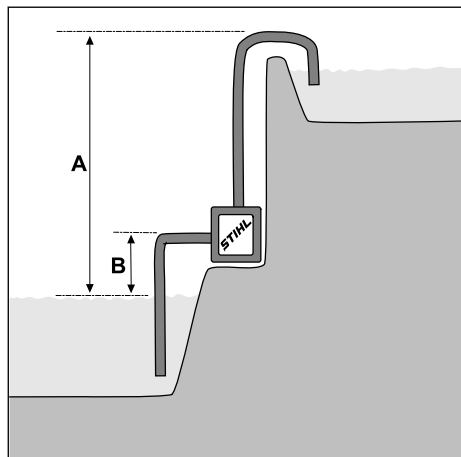

- A = altura de bombeo, B = altura de aspiración
- Capacidad máxima de bombeo (V_{\max}): 37 m³/h

La capacidad de bombeo depende de la altura de bombeo:

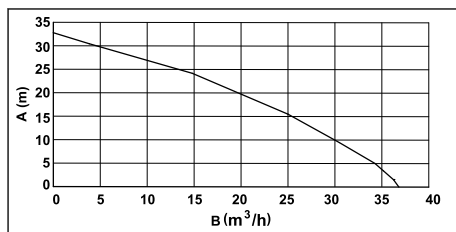

A = altura de bombeo, B = capacidad de bombeo

Dimensiones de la máquina

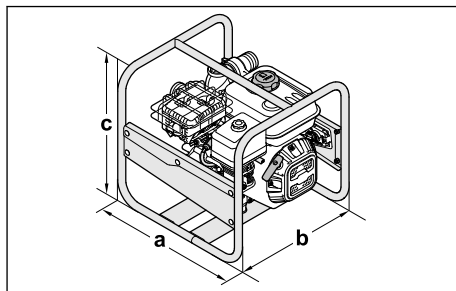

a = 47 cm, b = 44 cm, c = 44 cm

18.2 Valores de sonido

El valor K para el nivel sonoro es 2 dB(A). El valor K para la potencia sonora es 2,4 dB(A).

- Nivel sonoro L_{pA} medido según ISO 20361: 86 dB(A)
- Potencia sonora L_{WA} medida según 2000/14/EC: 99,0 dB(A)

– Potencia sonora L_{WA} garantizada según 2000/14/EC: 101 dB(A)

18.3 Valor de emisiones de gases de escape

El valor de CO₂ medido en el procedimiento de homologación de la UE está indicado en los Datos técnicos del producto correspondiente bajo www.stihl.com/co2.

El valor de CO₂ medido ha sido determinado en un motor representativo conforme a un método de ensayo normalizado realizado bajo condiciones de laboratorio, y no constituye una garantía explícita ni implícita de la potencia de un determinado motor.

Mediante el uso previsto y el mantenimiento descritos en este manual de instrucciones, se cumplen los requisitos vigentes de emisiones de gases de escape. Si se realizan cambios en el motor caducará el permiso de operación.

18.4 Indicaciones normativas

STIHL Tirol GmbH
Hans Peter Stihl-Straße 5
6336 Langkampfen

Austria

confirma que la máquina cumple con las prescripciones dado que se aplican las normas EN 809 y EN 55012.

19 Piezas de repuesto y accesorios

19.1 Piezas de repuesto y accesorios

STIHL Estos símbolos caracterizan las piezas de repuesto STIHL y los accesorios originales STIHL.

STIHL recomienda emplear piezas de repuesto STIHL y accesorios originales STIHL.

Las piezas de repuesto y los accesorios de fabricantes externos no pueden ser evaluados por STIHL en lo que respecta a su fiabilidad, seguridad y aptitud pese a una observación continua del mercado por lo que STIHL tampoco puede responsabilizarse de su aplicación.

Las piezas de repuesto y los accesorios originales STIHL se pueden adquirir en un distribuidor especializado STIHL.

20 Gestión de residuos

20.1 Desechar la bomba de agua

Se puede obtener información sobre la eliminación de residuos en la administración local o en un distribuidor especializado STIHL.

Una eliminación inadecuada puede dañar la salud y contaminar el medio ambiente.

- ▶ Llevar los productos STIHL, incluido el embalaje, a un centro de recogida adecuado para su reciclaje, de acuerdo con la normativa local.
- ▶ No se deben desechar con la basura normal.

Índice

1	Prefácio.....	16
2	Informações sobre este manual de instruções.....	17
3	Visão geral.....	17
4	Indicações de segurança.....	18
5	Preparo da motobomba para uso.....	23
6	Conectar a motobomba em uma fonte de água.....	23
7	Abastecimento com combustível e colocação do óleo do motor.....	25
8	Ligar e desligar a máquina.....	25
9	Inspeção da motobomba.....	26
10	Trabalhar com a motobomba.....	26
11	Após o trabalho.....	26
12	Transporte.....	27
13	Armazenagem.....	27
14	Limpeza.....	27
15	Manutenção.....	27
16	Consertos.....	27
17	Solucionar distúrbios.....	28
18	Dados técnicos.....	29
19	Peças de reposição e acessórios.....	30
20	Descarte.....	30

1 Prefácio

Prezado cliente,

Queremos agradecer a sua preferência pela STIHL. Nós desenvolvemos e fabricamos os nossos produtos de qualidade superior, de acordo com as necessidades dos nossos clientes. Isso resulta em produtos com alta confiabilidade, mesmo em condições extremas.

A STIHL também se destaca pela excelência em serviços. Nossas Concessionárias garantem assistência técnica especializada e amplo suporte técnico.

A STIHL afirma expressamente ter um comportamento sustentável e responsável com a natureza. Este manual de instruções deve auxiliá-lo a utilizar seu produto STIHL por uma vida útil longa de forma segura e ambientalmente correta.

Agradecemos a sua confiança e desejamos que tenha muita satisfação com seu produto STIHL.



Dr. Nikolas Stihl

Endereço

STIHL Ferramentas Motorizadas Ltda.
Av. São Borja, 3000
93032-524 SÃO LEOPOLDO - RS

Serviço de Atendimento ao Consumidor (SAC):
0800 707 5001

info@stihl.com.br

www.stihl.com.br

CNPJ: 87.235.172/0001-22

IMPORTANTE! LER ANTES DO USO E DEPOIS GUARDAR.

2 Informações sobre este manual de instruções

2.1 Documentos aplicáveis

Este manual de instruções é uma tradução do manual de instruções original do fabricante conforme a Diretriz 2006/42/EC da EU.

Observar os regulamentos de segurança locais vigentes.

- ▶ Além deste manual de instruções, ler, entender e guardar os seguintes documentos:
 - Manual de instruções e embalagem da mangueira utilizada
 - Manual de instruções do motor STIHL EHC 605.0/705.0

2.2 Identificação de avisos no texto



ATENÇÃO

- O aviso indica perigos, que resultam em ferimentos graves ou morte.
 - ▶ As medidas mencionadas podem evitar lesões graves ou morte.

AVISO

- O aviso indica perigos, que podem levar a danos materiais.
 - ▶ As medidas mencionadas podem evitar danos materiais.

2.3 Símbolos no texto



Este símbolo refere-se a um capítulo deste manual de instruções.

3 Visão geral

3.1 motobomba

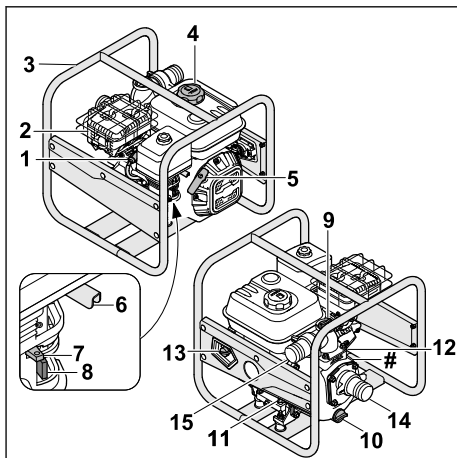

1 Conector da vela de ignição

O conector da vela de ignição conecta o circuito de ignição à vela de ignição.

2 Silenciador

O silenciador diminui as emissões de ruído da motobomba.

3 Quadro

O quadro é utilizado para proteger e transportar a motobomba.

4 Tampa do tanque de combustível

A tampa do tanque de combustível fecha o tanque de combustível.

5 Manípulo de arranque

O manípulo de arranque serve para dar partida no motor.

6 Alavanca do acelerador

A alavanca do acelerador serve para acelerar o motor.

7 Alavanca da borboleta do afogador

A alavanca da borboleta do afogador serve para dar partida no motor.

8 Torneira de combustível

A torneira de combustível interrompe o fornecimento de combustível.

9 Bujão

Este bujão fecha a abertura do abastecimento de água.

10 Bujão

Este bujão fecha a abertura de drenagem da água.

11 Tampa do óleo do motor dianteira

A tampa do óleo do motor fecha a abertura para a colocação do óleo do motor.

12 Tampa do óleo do motor traseira

A tampa do óleo do motor fecha a abertura para verificar o nível de enchimento do óleo.

13 Interruptor principal

O interruptor principal é usado para ligar e desligar o motor.

14 Abertura de sucção

A abertura de sucção é utilizada para conectar a mangueira de sucção.

15 Abertura da saída

A abertura da saída é utilizada para conectar a mangueira de pressão.

Plaqueta de identificação com o número da máquina

3.2 Componentes para conexão das mangueiras

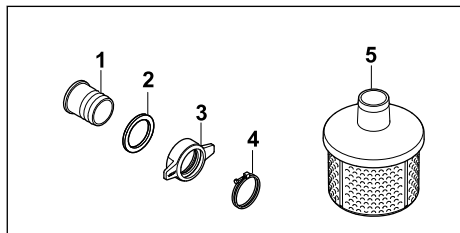

1 Bocal

O bocal é usado para conectar a mangueira.

2 Elemento de vedação

O elemento de vedação veda o bocal.

3 Porca do bocal

A porca do bocal fixa o bocal à motobomba.

4 Abraçadeira

A abraçadeira prende a mangueira ao bocal.

5 Filtro de sucção

O filtro de sucção filtra a água aspirada.

3.3 Símbolos

Os símbolos podem estar na motobomba, no motor ou no bocal de enchimento do óleo e significam o seguinte:



Mover o regulador para abrir ou fechar a torneira de combustível.



Ao ligar um motor de combustão frio, é preciso ativar a borboleta do afogador.



Observar o volume para o óleo do motor.



Ler, entender e guardar o manual de instruções.



Antes de dar a partida no motor, colocar o óleo do motor nele.



Este símbolo indica a alavanca de ajuste do acelerador.

4 Indicações de segurança

4.1 Símbolos de avisos

Os símbolos de avisos colocados na motobomba significam o seguinte:



Observar as indicações de segurança e as medidas a serem adotadas.



Ler, entender e guardar o manual de instruções.



Usar protetor auricular.



Não inalar gases de escape.



Não tocar em superfícies quentes.



Não abastecer combustível se o motor estiver ligado ou aquecido.

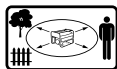

Manter uma distância de objetos e não permitir a aproximação de terceiros.

4.2 Utilização prevista

A bomba d'água STIHL WP 300.0 é usada para bombear água doce a uma altura máxima de 33 m e de uma profundidade máxima de 7 m. A bomba d'água só pode ser usada como uma unidade autônoma.

A bomba d'água STIHL WP 300.0 não deve ser usada para as seguintes aplicações:

- Bombeamento de gasolina, óleo, diluentes, solventes e materiais similares
- Bombeamento de ácidos, soluções alcalinas, bases e materiais similares
- Bombeamento de alimentos líquidos
- Bombeamento de água salgada
- Bombeamento de água com temperatura superior a 40 °C.

AVISO

- A legislação e instruções locais determinam a retirada de água das águas superficiais.
 - ▶ Observar e respeitar todas as regulamentações locais.

▲ ATENÇÃO

- Se a bomba d'água não for utilizada conforme especificado, pessoas poderão sofrer ferimentos graves ou fatais e podem ocorrer danos materiais.
 - ▶ Usar a bomba d'água conforme descrito neste manual de instruções.

4.3 Requisitos que o usuário deve respeitar

▲ ATENÇÃO

- Usuários sem a devida instrução não são capazes de reconhecer ou de avaliar corretamente os perigos da motobomba. O usuário ou outras pessoas podem sofrer ferimentos graves ou fatais.



- ▶ Ler, entender e guardar o manual de instruções.

- ▶ Se a motobomba for transferida a uma outra pessoa: entregar o manual de instruções junto.
- ▶ Assegurar-se de que o usuário atenda aos seguintes requisitos:
 - O usuário está descansado.

- O usuário está apto física, sensorial e mentalmente para operar e trabalhar com a motobomba. Se o usuário apresentar limitações físicas, sensoriais ou mentais para operar a bomba, ele somente poderá trabalhar de forma supervisionada com o equipamento ou sob as instruções de uma pessoa responsável.
- O usuário consegue reconhecer e avaliar os riscos que a motobomba apresenta.
- O usuário é maior de idade ou ele está sendo respectivamente treinado de acordo com as leis trabalhistas nacionais sob a supervisão de um profissional.
- O usuário foi treinado por um técnico de um Ponto de Vendas STIHL antes de trabalhar pela primeira vez com a motobomba.
- O usuário não está sob o efeito de álcool, medicamentos ou drogas.

- ▶ Em caso de dúvidas: contatar um Ponto de Vendas STIHL.

- O sistema de ignição da motobomba gera um campo eletromagnético. O campo eletromagnético pode afetar marca-passos cardíacos. O usuário pode sofrer ferimentos graves ou fatais.
 - ▶ Se o usuário tiver um marca-passo implantado: assegurar-se de que o marca-passo não seja afetado.

4.4 Roupas e equipamentos

▲ ATENÇÃO

- Durante o trabalho, cabelos compridos podem ser puxados para dentro da motobomba. O usuário pode sofrer ferimentos graves.
 - ▶ Prender o cabelo comprido de forma que fique acima dos ombros.
- Durante o trabalho, o usuário pode entrar em contato com água contaminada ou pode acontecer de água da motobomba espirrar para fora da bomba ou das mangueiras. O usuário pode sofrer ferimentos.
 - ▶ Usar óculos de proteção bem ajustados. Os óculos de proteção adequados são testados de acordo com a norma EN 166 ou de acordo com regulamentos nacionais e podem ser adquiridos no mercado de acordo com a respectiva identificação.
- Há geração de ruído durante o trabalho. O ruído pode prejudicar a audição.



- ▶ Utilizar um protetor auricular.

- Roupas inadequadas podem ficar presas na motobomba. Usuários sem a roupa adequada podem sofrer ferimentos graves.
 - ▶ Usar roupas justas.
 - ▶ Tirar xales e acessórios.
- Se o usuário usar calçados inadequados, ele pode escorregar. O usuário pode sofrer ferimentos.
 - ▶ Usar calçados firmes e fechados com sola antiderrapante.

4.5 Área de trabalho e arredores

▲ ATENÇÃO

- Pessoas não envolvidas no trabalho, crianças e animais não são capazes de reconhecer e avaliar os perigos da motobomba. Pessoas não envolvidas no trabalho, crianças e animais podem sofrer ferimentos graves e pode haver danos materiais.
 - ▶ Manter as pessoas não envolvidas no trabalho, crianças e animais afastados da zona de trabalho.
 - ▶ Não deixar a motobomba sem vigilância.
 - ▶ Assegurar que crianças não possam brincar com a motobomba.
- Quando o motor está funcionando, gases de escape quentes fluem para fora do silenciador. Os gases de escape quentes podem incendiar materiais inflamáveis e causar incêndios.
 - ▶ Manter o jato de escape longe de materiais inflamáveis.

4.6 Condições de funcionamento seguro

A motobomba está em condições de funcionamento seguro se forem atendidos os seguintes requisitos:

- A motobomba não está danificada.
- Não há vazamento de combustível da motobomba.
- O tanque de combustível está fechado com a tampa.
- A motobomba está limpa.
- Os elementos de manejo estão funcionando e não foram alterados.
- Há mangueiras instaladas que são adequadas para uso em bombas d'água.
- As mangueiras estão instaladas corretamente.
- Há acessórios originais STIHL instalados nesta motobomba.

- Os acessórios estão instalados corretamente.

▲ ATENÇÃO

- Em condições não conformes com a segurança, é possível que alguns componentes não funcionem corretamente, dispositivos de segurança estejam desativados e haja vazamento de combustível. Pessoas podem sofrer ferimentos graves ou fatais.
 - ▶ Trabalhar com uma motobomba sem danos.
 - ▶ Se houver algum vazamento de combustível da motobomba: não trabalhar com a motobomba e consultar um Ponto de Vendas STIHL.
 - ▶ Fechar a tampa do tanque de combustível.
 - ▶ Se a motobomba estiver suja: limpar a motobomba.
 - ▶ Não modificar a motobomba.
 - ▶ Se os elementos de manejo não estiverem funcionando: não trabalhar com a motobomba.
 - ▶ Somente instalar mangueiras adequadas para o uso em bombas d'água.
 - ▶ Somente instalar acessórios originais STIHL nesta motobomba.
 - ▶ Instalar mangueiras e acessórios conforme descrito neste manual de instruções ou no manual de instruções dos acessórios.
 - ▶ Não inserir objetos nas aberturas da motobomba.
 - ▶ Substituir as etiquetas de avisos gastas ou danificadas.
 - ▶ Em caso de dúvidas: contatar um Ponto de Vendas STIHL.

4.7 Combustível e abastecimento

▲ ATENÇÃO

- O combustível utilizado para esta motobomba é a gasolina. A gasolina é altamente inflamável. Se a gasolina entrar em contato com fogo aberto ou objetos quentes, ela pode causar incêndios ou explosões. Pessoas podem sofrer ferimentos graves ou fatais e pode haver danos materiais.
 - ▶ Proteger a gasolina de calor e fogo.
 - ▶ Não derramar gasolina.
 - ▶ Caso a gasolina tenha sido derramada: limpar a gasolina com um pano e não ligar o motor até que todas as partes da motobomba e a área ao redor da bomba estejam secas.
 - ▶ Não fumar.
 - ▶ Não abastecer perto de fogo.

- ▶ Antes de abastecer, desligar o motor e deixá-lo esfriar.
- ▶ Se for necessário esvaziar o tanque: fazer isso ao ar livre.
- ▶ Ligar o motor a, no mínimo, 3 metros de distância do local de abastecimento.
- ▶ Nunca armazenar a motobomba com gasolina no tanque dentro de recintos fechados.
- Vapores de gasolina inalados podem intoxicar pessoas.
 - ▶ Não inalar os vapores de gasolina.
 - ▶ Abastecer somente em locais bem ventilados.
- Durante o trabalho, a motobomba aquece. A gasolina se expande e pode ocorrer sobrepressão no tanque de combustível. Ao abrir a tampa do tanque de combustível, é possível que a gasolina espirre para fora. Essa gasolina que espirra para fora pode se incendiar. O usuário pode sofrer ferimentos graves.
 - ▶ Primeiro deve-se deixar a motobomba esfriar e só então abrir a tampa do tanque de combustível.
- Roupas que entram em contato com gasolina são mais inflamáveis. Pessoas podem sofrer ferimentos graves ou fatais e pode haver danos materiais.
 - ▶ Se a roupa entrar em contato com a gasolina: trocar de roupa.
- A gasolina pode prejudicar o meio ambiente.
 - ▶ Não derramar combustível.
 - ▶ Descartar a gasolina de acordo com a legislação e de modo ambientalmente correto.
- Se a gasolina entrar em contato com a pele ou com os olhos, a pele e os olhos podem apresentar irritação.
 - ▶ Evitar o contato com gasolina.
 - ▶ Se ocorreu contato com a pele: lavar as áreas afetadas da pele com bastante água e sabão.
 - ▶ Se ocorreu contato com os olhos: lavá-los por, no mínimo, 15 minutos com bastante água e consultar um médico.
- O sistema de ignição da motobomba gera faíscas. As faíscas podem escapar para o exterior e causar fogo e explosões em ambientes inflamáveis ou explosivos. Pessoas podem sofrer ferimentos graves ou fatais e pode haver danos materiais.
 - ▶ Utilizar as velas de ignição conforme descrito neste manual de instruções.
 - ▶ Aparafusar a vela de ignição e apertá-la firmemente.
 - ▶ Pressionar o conector da vela de ignição firmemente.

- Se a motobomba for abastecida com gasolina imprópria para o motor, a bomba pode ser danificada.
 - ▶ Utilizar gasolina fresca, sem chumbo e de marca conhecida.
 - ▶ Observar as especificações do manual de instruções do motor.

4.8 Trabalho

▲ ATENÇÃO

- Se o usuário não ligar o motor corretamente, ele poderá perder o controle sobre a motobomba. O usuário poderá sofrer ferimentos graves.
 - ▶ Ligar o motor conforme descrito neste manual de instruções.
- Se a motobomba for colocada em funcionamento sem mangueiras acopladas, pode acontecer de o usuário enfiar as mãos na abertura de sucção e na abertura de saída. O usuário poderá sofrer ferimentos graves.
 - ▶ Somente colocar a motobomba em funcionamento com as mangueiras acopladas.
 - ▶ Não colocar as mãos na abertura de sucção ou na abertura de saída.
- Quando o motor está funcionando, há a geração de gases de escape. Gases de escape inalados podem intoxicar as pessoas.
 - ▶ Não inalar gases de escape.



- ▶ Trabalhar com a motobomba em local bem ventilado.
- ▶ Não trabalhar com a motobomba em um poço.
- ▶ Em caso de náuseas, dores de cabeça, distúrbios visuais, distúrbios auditivos ou tontura: interromper o trabalho e procurar um médico.
- Se o usuário estiver usando protetor auricular e o motor estiver funcionando, é possível que ele não seja capaz de perceber e avaliar ruídos.
 - ▶ Trabalhar com calma e concentração.
- Se a motobomba mudar de alguma forma durante o trabalho ou se ela se comportar de modo estranho, é possível que a motobomba não esteja em conformidade com as condições de segurança. Pessoas podem sofrer ferimentos graves e pode haver danos materiais.
 - ▶ Interromper o trabalho e procurar um Ponto de Vendas STIHL.

- A água pode congelar no chão e em componentes da motobomba a temperaturas inferiores a 0 °C. O usuário pode escorregar, cair e sofrer ferimentos graves. Podem ocorrer danos materiais.
 - ▶ Não usar a motobomba em temperaturas abaixo de 0 °C.
- Se a mangueira de sucção ou a mangueira de pressão forem puxadas, a motobomba pode se mover e cair. Podem ocorrer danos materiais.
 - ▶ Não puxar a mangueira de sucção nem a mangueira de pressão.
- Se a motobomba for colocada sobre uma superfície inclinada, desigual ou instável, ela pode se mover e cair. Podem ocorrer danos materiais.
 - ▶ Posicionar a motobomba sobre uma superfície horizontal, plana e firme.
 - ▶ Fixar a motobomba de forma que ela não possa se mover.
- Líquidos inflamáveis e explosivos podem desencadear incêndios e explosões. Pessoas podem sofrer ferimentos graves ou fatais e pode haver danos materiais.
 - ▶ Não aspirar nem eliminar líquidos inflamáveis ou explosivos.
- Líquidos aspirados que sejam irritantes, corrosivos e tóxicos podem colocar a saúde em perigo e danificar os componentes da motobomba. Pessoas podem sofrer ferimentos graves ou fatais e pode haver danos materiais.
 - ▶ Não aspirar nem eliminar líquidos irritantes, corrosivos ou tóxicos.
- A motobomba não é livre de germes nem é segura para os alimentos. Se alimentos líquidos forem aspirados, eles ficarão contaminados.
 - ▶ Não aspirar nem eliminar alimentos líquidos.
- Se a motobomba não for enchida com água antes de ligar o motor, ela poderá ser danificada.
 - ▶ Encher a motobomba com água antes de ligar o motor.
- Se o filtro de sucção não estiver instalado, pode acontecer de objetos serem sugados para dentro da motobomba. A motobomba pode ficar obstruída ou danificada.
 - ▶ Instalar o filtro de sucção.
- O motor da motobomba não é à prova de água. Se a motobomba for colocada na água, o motor pode ser danificado.
 - ▶ Operar a motobomba sobre uma superfície seca.

- Mangueiras dispostas incorretamente podem ser danificadas e as pessoas podem tropeçar nelas. As pessoas podem ser feridas, e as mangueiras podem ser danificadas.
 - ▶ Dispor e identificar as mangueiras de forma que as pessoas não tropecem nelas.
 - ▶ Dispor as mangueiras de modo que não fiquem tensionadas ou emaranhadas.
 - ▶ Dispor as mangueiras de forma que não sejam danificadas, dobradas, esmagadas ou expostas a atrito.
 - ▶ Proteger as mangueiras de calor, óleo e produtos químicos.
- Se pessoas se sentarem na motobomba ou se ficarem em pé sobre ela, pode acontecer de elas entrarem em contato com partes quentes do equipamento e ficarem gravemente feridas. Se objetos forem colocados sobre a motobomba, eles poderão cair e acabar ferindo pessoas gravemente.
 - ▶ Não sentar na motobomba nem ficar em pé sobre ela.
 - ▶ Não colocar nenhum objeto sobre a motobomba.

4.9 Transporte

▲ ATENÇÃO

- Durante o transporte, a motobomba pode tombar ou se mover. Pessoas podem sofrer ferimentos e pode haver danos materiais.
 - ▶ Desligar o motor.
 - ▶ Prender a motobomba com cintas tensionadoras, cintos ou uma rede de forma que a bomba não possa tombar nem se mover.
- Após o funcionamento do motor, é possível que o silenciador e o motor estejam quentes. O usuário pode se queimar.
 - ▶ Carregar a motobomba pelo quadro de forma que o silenciador fique voltado para o lado contrário ao corpo.
- A água pode congelar nos componentes da motobomba a temperaturas inferiores a 0 °C. A motobomba pode ser danificada.
 - ▶ Esvaziar a motobomba.

4.10 Armazenamento

▲ ATENÇÃO

- Crianças são incapazes de reconhecer e avaliar os riscos que a motobomba apresenta. Crianças podem sofrer ferimentos graves.
 - ▶ Desligar o motor.
 - ▶ Guardar a motobomba fora do alcance das crianças.

- Os contatos elétricos na motobomba e em componentes metálicos podem apresentar corrosão devido à umidade. A motobomba pode ser danificada.
 - ▶ Guardar a motobomba limpa e seca.
- A água pode congelar nos componentes da motobomba a temperaturas inferiores a 0 °C. A motobomba pode ser danificada.
 - ▶ Esvaziar a motobomba.

4.11 Limpeza, manutenção e reparo







⚠ ATENÇÃO

- Se o motor estiver funcionando durante a limpeza, a manutenção ou o reparo, pode acontecer de a motobomba começar a funcionar acidentalmente. Pessoas podem sofrer ferimentos graves e pode haver danos materiais.
 - ▶ Desligar o motor.
- Após o funcionamento do motor, é possível que o silenciador e o motor estejam quentes. As pessoas podem se queimar.
 - ▶ Aguardar até que o silenciador e o motor tenham esfriado.
- Produtos de limpeza fortes, limpeza com jato de água ou o uso de objetos pontiagudos podem danificar a motobomba ou as mangueiras. Se a motobomba ou as mangueiras não forem limpas de forma adequada, é possível que os componentes não funcionem mais corretamente e os dispositivos de segurança sejam desativados. Pessoas podem sofrer ferimentos graves.
 - ▶ Limpar a motobomba conforme descrito neste manual de instruções.
 - ▶ Limpar as mangueiras conforme descrito neste manual de instruções.
- Se a motobomba ou as mangueiras não receberem manutenção adequada ou não forem consertadas, conforme descrito neste manual de instruções, alguns componentes podem não funcionar corretamente e dispositivos de segurança podem ser desativados. Pessoas podem sofrer ferimentos graves ou fatais.
 - ▶ Fazer a manutenção ou consertar a motobomba, conforme descrito neste manual de instruções.
 - ▶ A manutenção das mangueiras deve ser feita como descrito nas instruções de uso das mangueiras utilizadas.

5 Preparo da motobomba para uso

5.1 Preparo da motobomba para uso

Antes de iniciar cada trabalho, sempre realizar as seguintes etapas:

- ▶ Remover o material de embalagem e os dispositivos de segurança do transporte.
- ▶ Certificar-se de que a motobomba esteja em conformidade com as condições de funcionamento seguro,  4.6.
- ▶ Limpar a motobomba,  14.1.
- ▶ Conectar a motobomba a uma fonte de água,  6.1.
- ▶ Preencher a caixa da motobomba com água,  6.2.
- ▶ Abastecer a motobomba com combustível,  7.1.
- ▶ Colocar óleo do motor,  7.2
- ▶ Verificar os elementos de manejo,  9.1.
- ▶ Se não for possível seguir as etapas: não utilizar a motobomba e procurar um Ponto de Vendas STIHL.

6 Conectar a motobomba em uma fonte de água

6.1 Conexão da motobomba a uma fonte de água

A motobomba pode ser alimentada com água proveniente de reservatórios de água pluvial, cisternas, de água corrente ou parada.

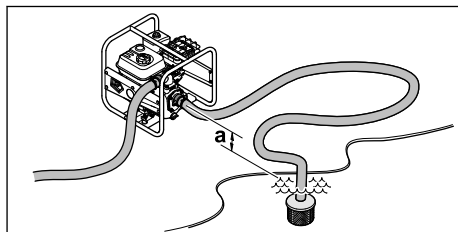

Para permitir que a água seja aspirada, a diferença de altura entre a motobomba e a fonte de água não deve exceder a altura de sucção máxima (a),  18.

A mangueira de sucção deve ter estabilidade inerente para evitar o colapso em caso de pressão negativa.

O filtro de sucção deve ser utilizado.

Preparo das conexões das mangueiras

- ▶ Desligar o motor.

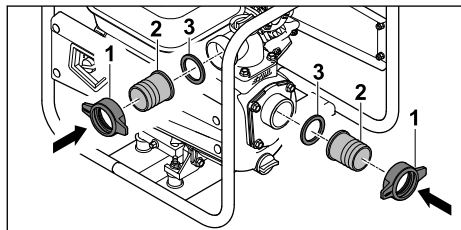

- ▶ Aparafusar as porcas do bocal (1) juntamente com o bocal (2) e o elemento de vedação (3).

Instalação das mangueiras

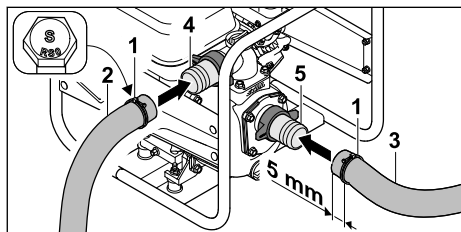

- ▶ Empurrar as braçadeiras (1) na mangueira de pressão (2) e na mangueira de sucção (3).
- ▶ Empurrar a mangueira de pressão (2) sobre o bocal (4).
- ▶ Empurrar a mangueira de sucção (3) sobre o bocal (5).

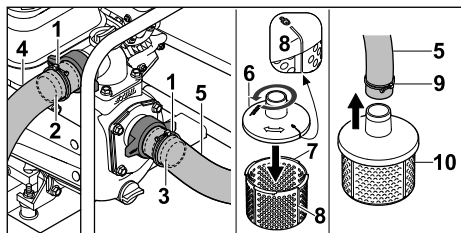

- ▶ Alinhar as braçadeiras (1) centralmente sobre as nervuras de resistência dos bocais (2 e 3).
- ▶ Apertar os parafusos das braçadeiras (1). A mangueira de pressão (4) e a mangueira de sucção (5) estão firmemente conectadas à motobomba.
- ▶ Colocar a parte superior do filtro de sucção (6) na parte inferior do filtro de sucção (7) e girar no sentido anti-horário até alinhar as marcações (8) na parte superior (6) e na parte inferior (7). A parte superior (6) e a parte inferior (7) do filtro de sucção estão firmemente conectadas uma à outra.

- ▶ Empurrar a braçadeira (9) sobre a outra extremidade da mangueira de sucção (5).
- ▶ Empurrar a outra extremidade da mangueira de sucção (5) no bocal do filtro de sucção (10).
- ▶ Alinhar a braçadeira (9) centralmente no bocal do filtro de sucção (10).
- ▶ Apertar o parafuso da braçadeira (10). O filtro de sucção (10) está firmemente conectado à mangueira de sucção (5).
- ▶ Pendurar o filtro de sucção (10) na fonte de água de forma que ele não toque no solo.

⚠ ATENÇÃO

- Não desconectar a motobomba da fonte de água durante o funcionamento nem deixar que funcione vazia. O funcionamento sem que a carcaça esteja completamente preenchida pode danificar gravemente a motobomba.

6.2 Preenchimento da caixa da bomba d'água com água

AVISO

- No momento da entrega, não há água na caixa da bomba d'água. Para que a água possa ser aspirada e bombeada através das mangueiras, a bomba d'água deve estar preenchida com água. Dar a partida no motor sem que a caixa da bomba d'água esteja preenchida com água ou que haja pouca água nela pode causar danos à bomba d'água.
 - ▶ Antes de dar a partida na bomba, preencher a caixa da bomba d'água com água.

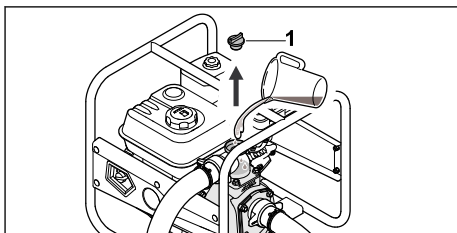

- ▶ Girar o bujão (1) no sentido anti-horário até que o bujão (1) possa ser removido.
- ▶ Preencher a caixa da bomba d'água com pelo menos 2 l de água.
- ▶ Colocar o bujão (1).
- ▶ Girar o bujão (1) no sentido horário e apertá-lo bem com a mão.

7 Abastecimento com combustível e colocação do óleo do motor

7.1 Abastecimento da motobomba com combustível

AVISO

- Se a motobomba não for abastecida com o combustível correto, ela poderá ser danificada.
 - ▶ Seguir o manual de instruções do motor.
- ▶ Desligar o motor.
- ▶ Colocar a motobomba sobre uma superfície plana, com a tampa do tanque de combustível voltada para cima.
- ▶ Limpar a área ao redor da tampa do tanque de combustível com um pano umedecido.

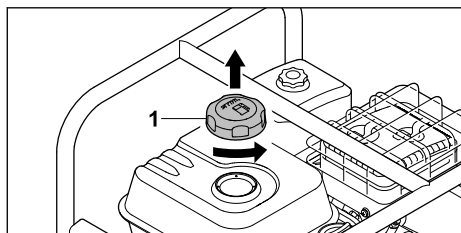

- ▶ Girar a tampa do tanque de combustível (1) em sentido anti-horário até que ela possa ser removida.
- ▶ Remover a tampa (1) do tanque de combustível.
- ▶ Abastecer o combustível sem derramá-lo para fora do tanque e de forma que no mínimo os 15 mm superiores até a borda do tanque fiquem livres.

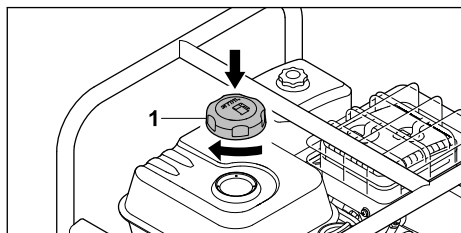

- ▶ Colocar a tampa (1) do tanque de combustível no tanque.
- ▶ Girar a tampa (1) no sentido horário e apertá-la bem com a mão. O tanque de combustível está fechado.

7.2 Colocação do óleo do motor

O óleo do motor lubrifica e arrefece o motor.

A especificação do óleo do motor e o volume a ser colocado são dados no manual de instruções do motor.

AVISO

- No momento da entrega, não há óleo do motor no motor. Dar a partida no motor sem óleo do motor, ou com muito pouco óleo do motor, pode danificar a motobomba.
 - ▶ Verificar o nível do óleo do motor antes de cada partida e, se necessário, completar o nível com óleo do motor.
- ▶ Colocar o óleo do motor conforme descrito no manual de instruções do motor.

8 Ligar e desligar a máquina

8.1 Ligar o motor

- ▶ Colocar a bomba d'água sobre uma base plana.

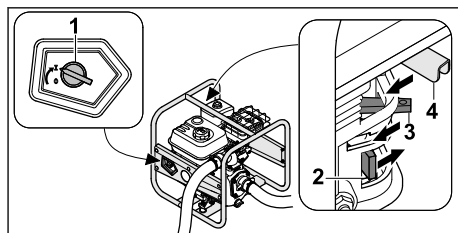

- ▶ Girar o interruptor principal (1) para I.
- ▶ Empurrar a torneira de combustível (2) na direção indicada pela seta.
- ▶ Empurrar a alavanca da borboleta do afogador (3) na direção indicada pela seta.
- ▶ Empurrar a alavanca do acelerador (4) na direção indicada pela seta.

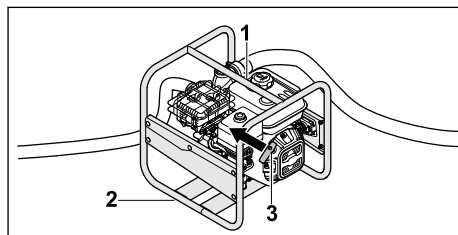

- ▶ Empurrar a bomba d'água para o chão com a mão esquerda segurando na parte superior do quadro (1), e prender a parte inferior do quadro (2) com o pé direito.

- ▶ Puxar o manípulo de arranque (3) lentamente com a mão direita, até perceber resistência.
- ▶ Puxar o manípulo de arranque (3) com rapidez e conduzir de volta até que o motor esteja funcionando.
- ▶ Empurrar a alavanca da borboleta do afogador para trás, para que o motor não afogue.

8.2 Desligar o motor

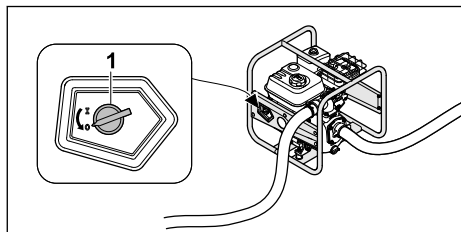

- ▶ Girar o interruptor principal (1) para 0. O motor desliga.

9 Inspeção da motobomba

9.1 Verificação dos elementos de manejo

- ▶ Dar a partida no motor.
- ▶ Girar o interruptor principal para 0. O motor desliga.
- ▶ Se o motor não desligar:
 - ▶ Fechar a torneira de combustível e não utilizar a motobomba. Consultar um Ponto de Vendas STIHL.
 - ▶ O interruptor principal está com defeito.

10 Trabalhar com a motobomba

10.1 Segurança da motobomba

- ▶ Fixar a motobomba de forma que ela não possa se mover.

10.2 Disposição da mangueira de sucção

Para evitar excesso de tensão na conexão rosca da abertura de sucção e para evitar que o elemento de vedação seja esmagado ou deslocado, deve-se colocar um objeto adequado sob a mangueira de sucção.

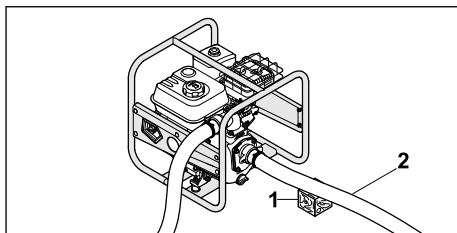

- ▶ Colocar um objeto adequado (1) sob a mangueira de sucção (2) para que esta fique o mais reta possível, sem dobras.

10.3 Bombeamento

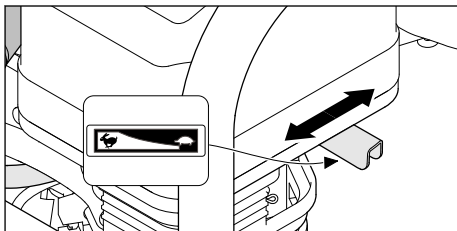

A potência de bombeamento pode ser ajustada mudando a posição da alavanca do acelerador.

- ▶ Mover a alavanca do acelerador para a posição : a potência de bombeamento diminui.
- ▶ Mover a alavanca do acelerador para a posição : a potência de bombeamento aumenta.

11 Após o trabalho

11.1 Após o trabalho

- ▶ Conectar a motobomba a uma fonte de água de forma que não seja possível aspirar areia ou sujeira.
- ▶ Dar a partida no motor. A areia e a sujeira são lavadas para fora da motobomba e das mangueiras.
- ▶ Desligar o motor.
- ▶ Deixar a motobomba esfriar.

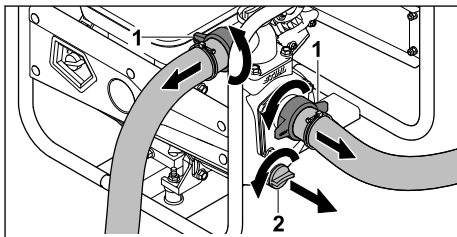

- ▶ Desaparafusar as porcas do bocal (1). As mangueiras estão desmontadas.

- ▶ Girar o bujão (2) no sentido anti-horário até que ele possa ser removido.
A água escoar para fora da motobomba.
- ▶ Inclinar a motobomba para a frente, para esvaziá-la completamente.
- ▶ Colocar o bujão (2).
- ▶ Girar o bujão (2) no sentido horário e apertá-lo bem com a mão.
- ▶ Se a motobomba estiver molhada: deixar a motobomba secar.
- ▶ Limpar a motobomba.

12 Transporte

12.1 Transporte da motobomba

- ▶ Desligar o motor.

Carregar a motobomba

- ▶ Carregar a motobomba pelo quadro de forma que o silenciador fique voltado para o lado contrário ao corpo.

Transportar a motobomba em um veículo

- ▶ Fixar a motobomba na posição vertical de forma que ela não possa tombar nem se mover.

13 Armazenagem

13.1 Armazenamento da bomba d'água

- ▶ Desligar o motor.
- ▶ Guardar a bomba d'água de modo a atender as seguintes condições:
 - A bomba d'água não pode tombar nem se mover.
 - A bomba d'água está fora do alcance das crianças.
 - A bomba d'água está limpa e seca.
 - A temperatura de armazenamento é de -20 °C a 60 °C.
- ▶ Se a bomba d'água for armazenada por mais de 30 dias:
 - ▶ Abrir a tampa do tanque de combustível.
 - ▶ Esvaziar o tanque de combustível.
 - ▶ Fechar o tanque de combustível.

14 Limpeza

14.1 Limpeza da motobomba

- ▶ Desligar o motor.
- ▶ Deixar a motobomba esfriar.
- ▶ Limpar a motobomba com um pano umedecido ou com removedor de resina da STIHL.

- ▶ Limpar as fendas de ventilação com um pincel.

14.2 Limpeza do filtro de sucção

- ▶ Desligar o motor.
- ▶ Lavar o filtro de sucção sob água corrente.

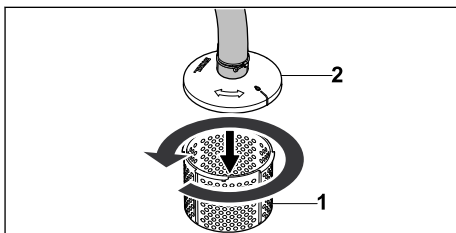

- ▶ No caso de sujidade mais grosseira, soltar e retirar a parte inferior do filtro de sucção (1) da respectiva parte superior (2) rodando-a no sentido anti-horário e lavá-la por dentro com água corrente.

14.3 Limpeza das mangueiras

- ▶ Desligar o motor.
- ▶ Limpar as mangueiras com um pano umedecido.
- ▶ Lavar as mangueiras com água.

15 Manutenção

15.1 Intervalos de manutenção

Os intervalos de manutenção dependem das condições ambientais e das condições de trabalho. A STIHL recomenda os seguintes intervalos de manutenção:

Motor

- ▶ Fazer a manutenção do motor conforme especificado no manual de instruções do motor.

motobomba

- ▶ Mandar verificar a motobomba anualmente em um Ponto de Vendas STIHL.

16 Consertos

16.1 Reparo da motobomba

A motobomba não pode ser reparada pelo próprio usuário.

- ▶ Se a motobomba estiver danificada: não utilizar a motobomba e procurar um Ponto de Vendas STIHL.

17 Solucionar distúrbios

17.1 Solução de falhas da motobomba

Falha	Causa	Solução
Não é possível dar a partida no motor.	Não há combustível suficiente no tanque de combustível.	▶ Abastecer a motobomba com combustível.
	O carburador está muito quente.	▶ Deixar a motobomba esfriar.
	O carburador está congelado.	▶ Deixar a motobomba aquecer.
	O interruptor principal está na posição 0.	▶ Acionar o interruptor principal.
	Combustível de má qualidade, contaminado ou velho.	▶ Usar um combustível novo de marca conhecida (gasolina sem chumbo). ▶ Limpar o carburador. ▶ Limpar a linha de combustível.
	O conector da vela de ignição foi removido da vela de ignição ou o cabo de ignição está mal fixado ao conector.	▶ Limpar ou substituir a vela de ignição. ▶ Verificar a conexão entre o cabo da ignição e o conector.
	A vela de ignição está corroída, danificada ou a folga no eletrodo está incorreta.	▶ Limpar ou substituir a vela de ignição. ▶ Ajustar a distância dos eletrodos.
	O motor afogou.	▶ Desrosquear a vela de ignição e secá-la, colocar o interruptor principal em 0 e puxar a cordão de partida várias vezes com a vela de ignição desenroscada.
	O filtro de ar está sujo.	▶ Limpar ou substituir o filtro de ar.
	O nível do óleo no motor está muito baixo.	▶ Colocar óleo do motor.
Não é possível dar a partida no motor ou a potência do motor diminuiu.	Há água no tanque de combustível e no carburador, o carburador está obstruído.	▶ Esvaziar o tanque de combustível, limpar a linha de combustível e o carburador.
	O tanque de combustível está contaminado.	▶ Limpar o tanque de combustível.
	A vela de ignição está corroída.	▶ Limpar ou substituir a vela de ignição.
	Foi utilizado um combustível inadequado.	▶ Verificar o combustível.
	O filtro de ar está sujo.	▶ Limpar ou substituir o filtro de ar.
O motor aquece muito.	As aletas de refrigeração estão sujas.	▶ Limpar as aletas de refrigeração.
O motor funciona de forma instável.	Foi utilizado um combustível inadequado.	▶ Verificar o combustível.
	Não há combustível suficiente no tanque de combustível.	▶ Abastecer a motobomba com combustível.

Falha	Causa	Solução
	O filtro de ar está sujo.	▶ Limpar ou substituir o filtro de ar.
O motor desliga durante o funcionamento.	O nível do óleo no motor está muito baixo e o sensor de pressão do óleo desliga o motor.	▶ Completar o óleo do motor.
	Não há combustível suficiente no tanque de combustível.	▶ Abastecer a motobomba com combustível.
Forte formação de fumaça.	O nível do óleo no motor está muito alto.	▶ Drenar óleo do motor.
	O filtro de ar está sujo.	▶ Limpar ou substituir o filtro de ar.
Vibração excessiva durante o funcionamento.	Os amortecedores de vibração estão gastos.	▶ Substituir os amortecedores de vibração.
A motobomba não bombeia água.	O filtro de sucção ou as mangueiras estão obstruídos.	▶ Limpar o filtro de sucção e as mangueiras.
	Há falta de água.	▶ Verificar se o volume de água disponível é suficiente.
	Não há água na motobomba.	▶ Conectar a motobomba a uma fonte de água. ▶ Preencher a motobomba com água.
	A altura manométrica máxima ou a altura de sucção máxima foram excedidas.	▶ Respeitar a altura manométrica máxima ou a altura de sucção máxima.  18
	A mangueira de sucção colapsou.	▶ Utilizar uma mangueira de sucção com estabilidade inerente.
	A mangueira de sucção apresenta vazamento ou não está conectada corretamente.	▶ Verificar a mangueira de sucção e a conexão.

18 Dados técnicos

18.1 Bomba d'água STIHL WP 300.0

- Cilindrada: 212 cm³
- Potência (P) conforme ISO 8893: 4,4 kW
- Velocidade de carga (n): 3600 rpm
- Velocidade máxima de marcha lenta (n₀): 3800 rpm
- Peso (m) com o tanque de combustível vazio: 26 kg
- Conteúdo máximo do tanque de combustível: 3,6 dm³ (3,6 l)
- Diâmetro do bocal: 51 mm (2")
- Altura manométrica máxima: 33 m
- Altura de sucção máxima: 7 m

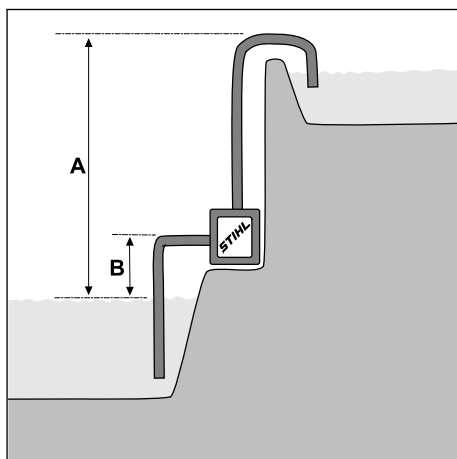

A = Altura manométrica, B = Altura de sucção

– Caudal máximo ($V_{\text{máx}}$): 37 m³/h

O caudal depende da altura manométrica:

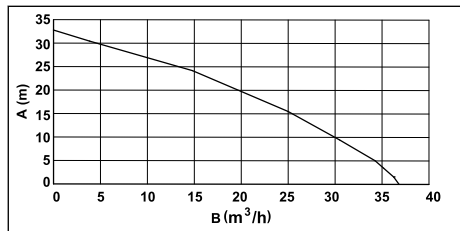

A = Altura manométrica, B = Caudal

Dimensões da unidade

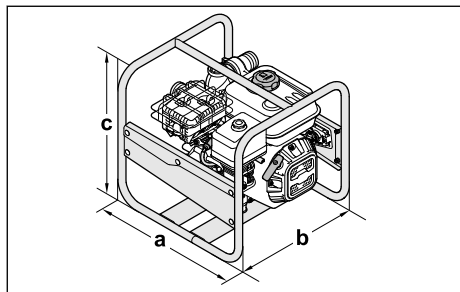

a = 47 cm, b = 44 cm, c = 44 cm

18.2 Valores acústicos

O valor K para o nível de pressão acústica é de 2 dB(A). O valor K para o nível de potência acústica é de 2,4 dB(A).

- Nível de pressão acústica L_{pA} medido conforme a ISO 20361: 86 dB(A)
- Nível de potência acústica L_{wA} medido conforme 2000/14/EC: 99,0 dB(A)
- Nível de potência acústica L_{wA} garantido conforme 2000/14/EC: 101 dB(A)

18.3 Valor de emissões do gás de escape

O valor de CO₂ medido no processo de homologação da UE é informado em www.stihl.com/co2 nos dados técnicos específicos do produto.

O valor de CO₂ medido foi determinado com base em um motor representativo de acordo com um procedimento de teste padronizado sob condições de laboratório e não constitui uma garantia expressa ou implícita da potência de um motor específico.

Com base no uso e manutenção corretos, conforme descrito neste manual de instruções, são preenchidas as exigências aplicáveis às emissões de gases de escape. Qualquer modificação no motor invalida a licença de operação.

18.4 Instruções normativas

A STIHL Tirol GmbH
Hans Peter Stihl-Straße 5
6336 Langkampfen

Áustria

certifica que o equipamento corresponde às especificações de aplicação das normas EN 809 e EN 55012.

19 Peças de reposição e acessórios

19.1 Peças de reposição e acessórios

STIHL Estes símbolos identificam as peças de reposição e acessórios originais STIHL.

A STIHL recomenda utilizar peças de reposição originais STIHL e acessórios originais STIHL.

Peças de reposição e acessórios de outros fabricantes não podem ser avaliados pela STIHL em termos de confiabilidade, segurança e adequação, apesar da observação constante do mercado e a STIHL não pode garantir sua utilização.

As peças de reposição e os acessórios originais STIHL podem ser adquiridos em um Ponto de Vendas STIHL.

20 Descarte

20.1 Descarte da motobomba

Informações sobre descarte disponíveis na administração local ou num Ponto de Vendas STIHL.

O descarte inadequado pode prejudicar a saúde e poluir o meio ambiente.

- ▶ Levar os produtos STIHL, mais embalagens, a um ponto de coleta adequado para reciclagem de acordo com a regulamentação local.
- ▶ Não descartar no lixo doméstico.

www.stihl.com



0478-701-1501-B



0478-701-1501-B