

RE 90.0 PLUS

STIHL



2 - 23

Manual de instruções de serviços



Índice

1	Prefácio.....	2
2	Informações sobre este manual de instruções.....	2
3	Visão geral.....	3
4	Indicações de segurança.....	4
5	Preparar a lavadora de alta pressão.....	11
6	Completar a lavadora de alta pressão.....	11
7	Conectar a lavadora de alta pressão em uma fonte de água.....	13
8	Conectar a lavadora de alta pressão na rede elétrica.....	14
9	Ligar e desligar a lavadora de alta pressão.....	15
10	Trabalhar com a lavadora de alta pressão.....	15
11	Após o trabalho.....	17
12	Transporte.....	17
13	Armazenagem.....	18
14	Limpeza.....	18
15	Manutenção.....	19
16	Consertos.....	19
17	Solucionar distúrbios.....	19
18	Dados técnicos.....	21
19	Peças de reposição e acessórios.....	22
20	Descarte.....	22
21	Declaração de conformidade da UE.....	22

1 Prefácio

Prezado cliente,

Queremos agradecer a sua preferência pela STIHL. Nós desenvolvemos e fabricamos os nossos produtos de qualidade superior, de acordo com as necessidades dos nossos clientes. Isso resulta em produtos com alta confiabilidade, mesmo em condições extremas.

A STIHL também se destaca pela excelência em serviços. Nossas Concessionárias garantem assistência técnica especializada e amplo suporte técnico.

A STIHL afirma expressamente ter um comportamento sustentável e responsável com a natureza. Este manual de instruções deve auxiliá-lo a utilizar seu produto STIHL por uma vida útil longa de forma segura e ambientalmente correta.

Agradecemos a sua confiança e desejamos que tenha muita satisfação com seu produto STIHL.



Dr. Nikolas Stihl

Endereço

STIHL Ferramentas Motorizadas Ltda.
Av. São Borja, 3000
93032-524 SÃO LEOPOLDO - RS

Serviço de Atendimento ao Consumidor (SAC):
0800 707 5001

info@stihl.com.br

www.stihl.com.br

CNPJ: 87.235.172/0001-22

IMPORTANTE! LER ANTES DO USO E DEPOIS GUARDAR.

2 Informações sobre este manual de instruções

2.1 Documentos aplicáveis

Observar os regulamentos de segurança locais vigentes.

- ▶ Além desse manual de instruções, ler, entender e guardar os seguintes documentos:
 - Manual de instruções e embalagem dos acessórios utilizados
 - Manual de instruções e embalagem dos detergentes utilizados

2.2 Identificação de avisos no texto



PERIGO

- O aviso indica perigos, que resultam em ferimentos graves ou morte.
 - ▶ As medidas mencionadas podem evitar lesões graves ou morte.



ATENÇÃO

- O aviso indica perigos, que **podem** resultar em ferimentos graves ou morte.
 - ▶ As medidas mencionadas podem evitar lesões graves ou morte.

AVISO

- O aviso indica perigos, que podem levar a danos materiais.
 - ▶ As medidas mencionadas podem evitar danos materiais.

2.3 Símbolos no texto



Este símbolo refere-se a um capítulo deste manual de instruções.

3 Visão geral

3.1 Lavadora de alta pressão

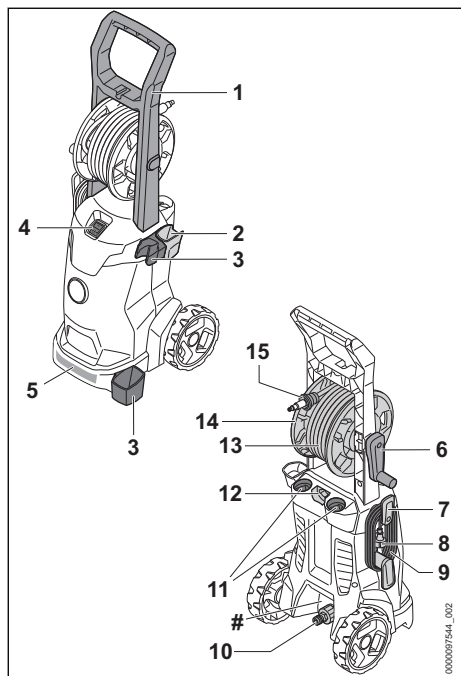

1 Cabo

O punho serve para conduzir e movimentar a lavadora de alta pressão.

2 Suporte

O suporte serve para armazenar a pistola.

3 Suporte

O suporte serve para armazenar o jogo de limpeza.

4 Interruptor

O interruptor serve para ligar e desligar a lavadora de alta pressão.

5 Alça de transporte

A alça de transporte serve para conduzir a lavadora de alta pressão.

6 Manivela

A manivela serve para girar o tambor da mangueira.

7 Suporte

O suporte serve para remover e armazenar o cabo elétrico e é giratório.

8 Plugue

O plugue conecta o cabo elétrico a uma tomada.

9 Cabo elétrico

O cabo elétrico conecta a lavadora de alta pressão com a rede elétrica através do plugue.

10 Conexão

A conexão de borracha serve para conectar a mangueira de água.

11 Suporte dos bicos

O suporte dos bicos serve para armazenar os bicos que acompanham a máquina.

12 Suporte

O suporte serve para armazenar o aplicador de detergente.

13 Mangueira de alta pressão

A mangueira de alta pressão conduz a água da bomba de alta pressão para a pistola.

14 Tambor da mangueira

O tambor da mangueira serve para enrolar a mangueira de alta pressão.

15 Conexão

A conexão conecta a mangueira de alta pressão com a pistola.

Plaqueta de identificação com número da máquina

3.2 Jogo de pulverização

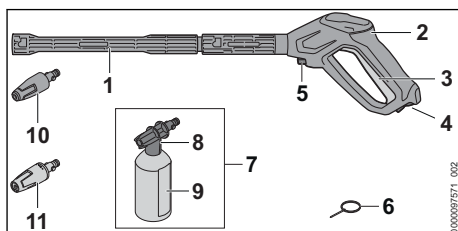

1 Lança de jatear

A lança de jatear conecta a pistola com o bico.

2 Pistola

A pistola serve para segurar e conduzir o jogo de pulverização.

3 Gatilho da pistola

O gatilho da pistola abre e fecha a válvula na pistola. O gatilho da pistola inicia e interrompe o jato de água.

4 Trava do gatilho

A trava do gatilho desbloqueia o gatilho da pistola.

5 Alavanca de bloqueio

A alavanca de bloqueio prende o conector da mangueira na pistola.

6 Agulha de limpeza

A agulha de limpeza serve para limpar os bicos.

7 Aplicador de detergente¹

O aplicador de detergente é usado para limpeza com detergentes.

8 Bico do detergente

O bico do detergente mistura o detergente com a água.

9 Frasco

O frasco contém o detergente.

10 Bico turbo

O bico turbo produz um jato de água forte e rotativo.

11 Bico leque

O bico leque produz um jato de água plano.

3.3 Símbolos

Estes símbolos podem constar sobre a lavadora de alta pressão, sobre o jogo de limpeza e sobre o aplicador de detergente e significam o seguinte:



Nesta posição a alavanca de bloqueio des trava o gatilho da pistola.



Nesta posição a alavanca de bloqueio trava o gatilho da pistola.



Esvaziar o aplicador de detergente antes de transportá-lo ou fixá-lo, de forma que ele não possa cair ou se movimentar.



Não descartar o produto com o lixo doméstico.



Nível de potência sonora garantido conforme Instrução Normativa 2000/14/EG em dB(A), para tornar as emissões sonoras de produtos comparáveis.



Estes símbolos identificam as peças de reposição e acessórios originais STIHL.

4 Indicações de segurança**4.1 Símbolos de avisos**

Os símbolos de avisos colocados sobre a lavadora de alta pressão significam o seguinte:



Observar as instruções de segurança e suas ações.



Ler, entender e conservar o manual de instruções.



Usar óculos de proteção.



- Não direcionar o jato de água sobre pessoas e animais.
- Não direcionar o jato de água sobre equipamentos elétricos, conexões elétricas, tomadas elétricas e cabos de energia.
- Não direcionar o jato de água sobre equipamentos elétricos e sobre a lavadora de alta pressão.



Se o cabo elétrico ou a extensão elétrica estão danificados: tirar o plugue da tomada.



Não conectar a lavadora de alta pressão diretamente na rede de alimentação de água.



Desligar a lavadora de alta pressão durante pausas no trabalho, transporte, armazenagem, manutenção ou consertos.



Não usar, transportar ou armazenar a lavadora de alta pressão em temperaturas abaixo de 0 °C.

4.2 Utilização prevista

A lavadora de alta pressão STIHL RE 90.0 PLUS é indicada para limpeza de veículos, reboques, terraços, calçadas e fachadas, por exemplo.

A lavadora de alta pressão não é indicada para uso comercial.

A lavadora de alta pressão não deve ser utilizada na chuva.

▲ ATENÇÃO

- Se a lavadora de alta pressão não for utilizada conforme especificado, os usuários podem sofrer ferimentos graves ou fatais e podem ocorrer danos materiais.
 - ▶ Usar a lavadora de alta pressão, conforme descrito neste manual de instruções.

A lavadora de alta pressão STIHL RE 90.0 PLUS não se destina às seguintes aplicações:

- Limpeza de cimento-amianto e superfícies similares

¹Dependendo da versão e do mercado, incluído no escopo de entrega

- Limpeza de superfícies revestidas com tinta de chumbo ou laca
- Limpeza de superfícies que entram em contato com alimentos
- Limpeza da própria lavadora de alta pressão

4.3 Exigências para os usuários

⚠ ATENÇÃO

- Usuários que não foram instruídos podem não reconhecer ou não avaliar corretamente os perigos da lavadora de alta pressão. O usuário ou outras pessoas podem sofrer ferimentos graves ou fatais.



- ▶ Ler, entender e guardar o manual de instruções.

- ▶ Se a lavadora de alta pressão for passada para outra pessoa: entregar o manual de instruções junto.
- ▶ Certificar-se de que o usuário atenda às seguintes exigências:
 - O usuário está repousado.

– Esta máquina não é destinada para ser usada por pessoas (incluindo crianças) com capacidades físicas, sensoriais ou mentais reduzidas, ou falta de experiência ou conhecimento.

- O usuário pode reconhecer e avaliar os perigos da lavadora de alta pressão.
- O usuário é maior de idade ou está sendo treinado, conforme as leis trabalhistas nacionais, sob a supervisão de um profissional.
- O usuário recebeu instruções de um Ponto de Vendas STIHL ou um técnico, antes de utilizar pela pri-

meira vez a lavadora de alta pressão.

- O usuário não está sob efeito de álcool, drogas ou medicamentos.
- ▶ Se houver dúvidas: consultar um Ponto de Vendas STIHL.

4.4 Vestimenta e equipamentos de proteção

⚠ ATENÇÃO

- Durante o trabalho, objetos podem ser lançados em alta velocidade para o alto. O usuário pode sofrer ferimentos.



- ▶ Utilizar óculos de proteção firmes. Os óculos de proteção adequados são testados conforme a norma EN 166 ou de acordo com os regulamentos nacionais e podem ser adquiridos no mercado com a respectiva identificação.

- ▶ Usar camisa justa, de manga longa e calças compridas.
- Durante o trabalho podem formar-se aerossóis. Aerossóis inalados podem prejudicar o sistema respiratório e causar reações alérgicas.
 - ▶ Realizar uma avaliação de risco antes do trabalho, dependendo da superfície a ser limpa e dos seus arredores.
 - ▶ Se a avaliação de risco indicar que se formam aerossóis: usar uma máscara da classe de proteção FFP 2 ou uma classe de proteção comparável.
- Se o usuário usar calçados inadequados, ele pode escorregar. O usuário pode sofrer ferimentos.
 - ▶ Usar sapatos firmes e fechados, com sola antiderrapante.

4.5 Área de trabalho e arredores

⚠ ATENÇÃO

- Outras pessoas, crianças e animais podem não conseguir perceber e prever os perigos da lavadora de alta pressão e podem sofrer ferimentos graves. Outras pessoas, crianças e animais podem sofrer ferimentos graves e podem ocorrer danos materiais.
 - ▶ Outras pessoas, crianças e animais devem ficar afastados da área de trabalho.

- ▶ Não deixar a lavadora de alta pressão sem vigilância.
- ▶ Certificar-se de que as crianças não podem brincar com a lavadora de alta pressão.
- Se ela for utilizada na chuva ou em ambientes muito úmidos, há risco de choque elétrico. O usuário pode sofrer ferimentos graves ou fatais e a lavadora de alta pressão pode ser danificada.
 - ▶ Não trabalhar na chuva.
 - ▶ Posicionar a lavadora de alta pressão de forma que ela não molhe com os respingos de água.
 - ▶ Colocar a lavadora de alta pressão fora da área úmida de trabalho.
- Componentes elétricos da lavadora podem gerar faíscas. As faíscas podem causar fogo e explosões em ambientes altamente inflamáveis ou explosivos. Pessoas podem sofrer ferimentos graves ou fatais e pode haver danos materiais.
 - ▶ Não trabalhar em ambientes facilmente inflamáveis ou explosivos.

4.6 Condições de funcionamento seguro

A lavadora de alta pressão está em condições seguras, se forem atendidos os seguintes requisitos:

- A lavadora de alta pressão não está danificada.
- A mangueira de alta pressão, o punho, as conexões e o jogo de pulverização não estão danificados.
- O punho e o jogo de pulverização estão montados corretamente.
- O cabo elétrico, a extensão elétrica e os plugues não estão danificados.
- A lavadora de alta pressão está limpa e seca.
- O jogo de limpeza está limpo.
- Os elementos de comando funcionam e não foram alterados.
- Foram montados acessórios originais STIHL específicos para esta lavadora de alta pressão.
- Os acessórios estão montados corretamente.

▲ ATENÇÃO

- Em condições de funcionamento não seguras, alguns componentes podem não funcionar corretamente e dispositivos de segurança

podem ser desativados. As pessoas podem sofrer ferimentos graves ou fatais.

- ▶ Trabalhar com uma lavadora de alta pressão não danificada.
- ▶ Trabalhar com mangueira de alta pressão, punho, conectores e jogo de pulverização não danificados.
- ▶ Montar o punho e o jogo de pulverização, conforme descrito neste manual de instruções.
- ▶ Trabalhar com cabo elétrico, extensão do cabo elétrico e plugues não danificados.
- ▶ Se a lavadora de alta pressão estiver suja ou molhada: limpar a lavadora de alta pressão e deixá-la secar.
- ▶ Se o jogo de limpeza estiver sujo: limpar o jogo de limpeza.
- ▶ Não modificar a lavadora de alta pressão.
- ▶ Se os elementos de manejo não estiverem funcionando: não trabalhar com a lavadora de alta pressão.
- ▶ Montar acessórios originais STIHL específicos para esta lavadora de alta pressão.
- ▶ Montar o acessório conforme descrito neste manual de instruções ou no manual de instruções do acessório.
- ▶ Não inserir objetos nas aberturas da lavadora de alta pressão.
- ▶ Substituir etiquetas de aviso gastas ou danificadas.
- ▶ Em caso de dúvidas: contatar um Ponto de Vendas STIHL.

4.7 Trabalhar

▲ ATENÇÃO

- Em determinadas situações, o operador não consegue mais trabalhar concentrado. O usuário pode tropeçar, cair e sofrer ferimentos graves.
 - ▶ Trabalhar com calma e de forma concentrada.
 - ▶ Se as condições de iluminação e visibilidade não forem boas: não trabalhar com a lavadora de alta pressão.
 - ▶ Trabalhar sozinho com a lavadora de alta pressão.
 - ▶ Prestar atenção aos obstáculos.
 - ▶ Trabalhar em pé, sobre o chão e manter o equilíbrio. Se for necessário trabalhar em alturas: usar um andaime ou uma plataforma segura.
 - ▶ Se houver sinais de cansaço: fazer uma pausa no trabalho.
- Se a lavadora de alta pressão apresentar um comportamento alterado ou anormal durante o

trabalho, ela pode estar operando em condições inseguras. Pessoas podem sofrer ferimentos graves e podem ocorrer danos materiais.

- ▶ Interromper o trabalho, tirar o plugue da tomada e procurar um Ponto de Vendas STIHL.
- ▶ Trabalhar com a máquina em pé.
- ▶ Não cobrir a máquina e cuidar para que haja ventilação suficiente no motor.
- Quando o gatilho da pistola é liberado, a bomba de alta pressão desligará automaticamente e a água não sairá mais do bico. A lavadora de alta pressão está no modo de espera e permanece ligada. Quando a alavanca da pistola for pressionada, a bomba de alta pressão ligará novamente automaticamente e a água sairá do bico. Pessoas podem sofrer ferimentos graves e podem ocorrer danos materiais.
 - ▶ Quando não estiver em uso: travar o gatilho da pistola.



- ▶ Desligar a lavadora de alta pressão.

- ▶ Tirar o plugue da lavadora de alta pressão da tomada.
- A água pode congelar em temperaturas abaixo de 0 °C na superfície a ser limpa e em componentes da lavadora de alta pressão. O usuário pode escorregar, cair e sofrer ferimentos graves. Podem ocorrer danos materiais.
 - ▶ Não usar a lavadora de alta pressão em temperaturas abaixo de 0 °C.
- Se a mangueira de alta pressão, a mangueira de água ou o cabo elétrico forem puxados, a lavadora de alta pressão pode se mover e cair. Podem ocorrer danos materiais.
 - ▶ Não puxar a mangueira de alta pressão, a mangueira de água ou o cabo elétrico.
- Se a máquina for colocada sobre uma superfície inclinada, desigual ou instável, ela pode se mover e cair. Podem ocorrer danos materiais.
 - ▶ Posicionar a lavadora de alta pressão sobre uma superfície horizontal, plana e firme.
- Se forem realizados trabalhos em altura, a lavadora ou o jogo de limpeza podem cair. Pessoas podem sofrer ferimentos graves e podem ocorrer danos materiais.
 - ▶ Usar um andaime ou uma plataforma segura.
 - ▶ Não colocar a lavadora de alta pressão em plataformas de trabalho aéreo ou andaimes.
- ▶ Se o alcance da mangueira de alta pressão não for suficiente: prolongar a mangueira de alta pressão com uma extensão da mangueira de alta pressão.
- ▶ Fixar o jogo de limpeza contra quedas.
- O jato de água pode soltar fibras de amianto das superfícies. As fibras de amianto podem se dispersar no ar após secarem e serem inaladas. As fibras de amianto inaladas podem prejudicar a saúde.
 - ▶ Não limpar superfícies que contenham amianto.
- O jato de água pode dissolver óleo de veículos ou máquinas. A água oleosa pode entrar no solo, no sistema de água subterrânea ou em canalizações. O meio ambiente será danificado.
 - ▶ Lavar carros e máquinas somente em locais com separador de óleo no escoamento da água.
- O jato de água pode, em conjunto com tinta contendo chumbo, gerar aerossóis e água com chumbo. Esses aerossóis e água contendo chumbo podem entrar no solo, no sistema de água subterrânea ou em canalizações. Aerossóis inalados podem prejudicar o sistema respiratório e causar reações alérgicas. O meio ambiente será danificado.
 - ▶ Não lavar superfícies pintadas ou envernizadas com tinta contendo chumbo.
- O jato de água pode danificar superfícies sensíveis. Podem ocorrer danos materiais.
 - ▶ Não lavar superfícies sensíveis com o bico turbo.
 - ▶ Lavar superfícies sensíveis de borracha, tecido, madeira e materiais similares com pressão de trabalho reduzida e a uma distância maior.
- Se o bico turbo estiver imerso e for operado em água suja, ele pode ser danificado.
 - ▶ Não operar o bico turbo em água suja.
 - ▶ Se um recipiente for limpo: esvaziar o recipiente e deixar a água escorrer durante a limpeza.
- Líquidos facilmente inflamáveis e explosivos podem causar incêndios e explosões. Pessoas podem sofrer ferimentos graves ou fatais e podem ocorrer danos materiais.
 - ▶ Não aspirar ou eliminar líquidos inflamáveis ou explosivos.
- Aspirar líquidos irritantes, corrosivos e venenosos pode ser um risco à saúde e danificar os componentes da lavadora de alta pressão. Pessoas podem sofrer ferimentos graves ou fatais e podem ocorrer danos materiais.

- ▶ Não aspirar ou eliminar líquidos irritantes, corrosivos ou venenosos.
- O jato de água forte pode ferir gravemente pessoas e animais e causar danos materiais.



- ▶ Não direcionar o jato de água sobre pessoas e animais.

- ▶ Não direcionar o jato de alta pressão sobre locais sem visibilidade.
- ▶ Não limpar a roupa enquanto ela estiver sendo usada.
- ▶ Não limpar os sapatos enquanto eles estiverem sendo usados.
- Se equipamentos elétricos, conexões elétricas, plugues, tomadas elétricas e cabos de energia entrarem em contato com água, pode ocorrer um choque elétrico. Pessoas podem sofrer ferimentos graves ou fatais e podem ocorrer danos materiais.



- ▶ Não direcionar o jato de água sobre equipamentos elétricos, conexões elétricas, tomadas elétricas e cabos de energia.

- ▶ Não direcionar o jato de água sobre o cabo elétrico ou sobre a extensão elétrica.
- Se equipamentos elétricos ou a lavadora de alta pressão entrarem em contato com água, pode ocorrer um choque elétrico. O usuário pode sofrer ferimentos graves ou fatais e podem ocorrer danos materiais.



- ▶ Não direcionar o jato de água sobre equipamentos elétricos e sobre a lavadora de alta pressão.

- ▶ Manter equipamentos elétricos e a lavadora de alta pressão longe da superfície a ser limpa.
- Uma mangueira de alta pressão posicionada de forma inadequada pode ser danificada. O dano pode fazer com que a água escorra em alta pressão descontroladamente para o ambiente. Pessoas podem sofrer ferimentos graves e podem ocorrer danos materiais.
 - ▶ Não direcionar o jato de água sobre a mangueira de alta pressão.
 - ▶ Posicionar a mangueira de alta pressão, de forma que não fique muito esticada e enrolada.
 - ▶ Posicionar a mangueira de alta pressão, de forma que não seja danificada, torcida, espremida e que não raspe em cantos afiados.

- ▶ Proteger a mangueira de alta pressão de calor, óleo e produtos químicos.
- Uma mangueira de água que esteja posicionada incorretamente pode ser danificada e as pessoas podem tropeçar nela. As pessoas podem sofrer ferimentos e a mangueira de água pode ser danificada.
 - ▶ Não direcionar o jato de água sobre a mangueira de água.
 - ▶ Posicionar e identificar a mangueira de água de tal forma, que as pessoas não possam tropeçar nela.
 - ▶ Posicionar a mangueira de água, de forma que não fique muito esticada ou enrolada.
 - ▶ Posicionar a mangueira de água, de forma que não seja danificada, torcida, espremida e que não raspe em cantos afiados.
 - ▶ Proteger a mangueira de água de calor, óleo e produtos químicos.
- O jato forte de água provoca forças de reação. Devido às forças de reação que aumentam, o usuário pode perder o controle do jogo de limpeza. O usuário pode sofrer ferimentos graves e podem ocorrer danos materiais.
 - ▶ Segurar a pistola com as duas mãos.
 - ▶ Trabalhar, conforme descrito neste manual de instruções.

4.8 Detergentes

⚠ ATENÇÃO

- Se os detergentes entrarem em contato com a pele ou com os olhos, eles podem causar irritação.
 - ▶ Observar o manual de instruções do detergente.
 - ▶ Evitar contato com os detergentes.
 - ▶ Em caso de contato com a pele: lavar a área de contato com bastante água e sabão.
 - ▶ Se ocorrer contato com os olhos: lavá-los, pelo menos, por 15 minutos com bastante água e procurar um médico.
- Detergentes incorretos ou não adequados podem danificar a lavadora de alta pressão ou a superfície do objeto a ser limpo e danificar o meio ambiente.
 - ▶ A STIHL recomenda o uso de detergente original da STIHL.
 - ▶ Observar o manual de instruções do detergente.
 - ▶ Em caso de dúvidas: contatar um Ponto de Vendas STIHL.

4.9 Conexão da água

⚠ ATENÇÃO

- Quando o gatilho da pistola de pulverização é liberado, ocorre um rebote na mangueira de água. Por meio de um rebote, a água suja pode ser empurrada de volta para a rede de água potável. A água potável pode ser contaminada.



- ▶ Não conectar a lavadora de alta pressão diretamente na rede de alimentação de água.

- ▶ Observar os regulamentos da empresa de abastecimento de água. Se necessário, ao conectar a lavadora à rede de água potável, usar uma separação adequada do sistema (por ex., bloqueador de refluxo).
- Água suja ou água com areia pode danificar componentes da lavadora de alta pressão.
 - ▶ Usar água limpa.
 - ▶ Se for usada água suja ou água com areia: utilizar um filtro de água junto com a lavadora de alta pressão.
- Se a lavadora de alta pressão for alimentada com água insuficiente, alguns componentes da lavadora podem ser danificados.
 - ▶ Abrir totalmente a torneira de água.
 - ▶ Certificar-se de que a lavadora de alta pressão é alimentada com água suficiente, 18.

4.10 Conexão na rede elétrica

O contato com componentes condutores de energia pode ocorrer pelos seguintes motivos:

- O cabo elétrico ou a extensão do cabo estão danificados.
- O plugue do cabo elétrico ou a extensão do cabo estão danificados.
- A tomada não está instalada corretamente.

⚠ PERIGO

- O contato com peças condutoras de energia pode resultar em um choque elétrico. O operador pode sofrer ferimentos graves ou fatais.
 - ▶ Certificar-se de que o cabo elétrico, a extensão do cabo e os plugues não estão danificados.



Se o cabo elétrico ou a extensão do cabo estiverem danificados:

- ▶ Não encostar na parte danificada.
- ▶ Tirar o plugue da tomada.
- ▶ Pegar no cabo elétrico, na extensão do cabo e nos plugues com mãos secas.
- ▶ Ligar o plugue do cabo elétrico ou da extensão do cabo em uma tomada correta-

mente instalada e protegida com um contato de segurança.

- ▶ A ligação de alimentação elétrica deve ser feita por um electricista qualificado e de acordo com a IEC 60364-1 e as normas específicas do país. É recomendado que a máquina seja conectada à rede elétrica através de um dispositivo de controle de corrente residual, que interrompe o fornecimento se a corrente de fuga para o aterramento exceder 30 mA durante 30 ms ou um dispositivo que garanta o aterramento da rede.
- Uma extensão do cabo danificada ou inadequada pode causar um choque elétrico. Pessoas podem sofrer ferimentos graves ou fatais.
 - ▶ Utilizar uma extensão do cabo com a bitola correta, 18.2.
 - ▶ Utilizar uma extensão do cabo à prova de água e que seja permitida para uso externo.
 - ▶ Usar uma extensão do cabo que tenha as mesmas características que o cabo elétrico da lavadora de alta pressão, 18.2.
 - ▶ Recomenda-se manter a conexão no mínimo 60 mm acima do chão, utilizando por exemplo um carretel para cabos.

⚠ ATENÇÃO

- Durante o funcionamento, uma tensão de rede ou uma frequência de rede incorreta podem levar a uma sobretensão na lavadora de alta pressão. A lavadora de alta pressão pode ser danificada.
 - ▶ Certificar-se de que a tensão da rede e a frequência da rede do sistema de energia estão de acordo com as informações da plaqueta de identificação da lavadora de alta pressão.
- Se vários equipamentos elétricos estiverem conectados a uma tomada múltipla, os componentes elétricos podem ser sobrecarregados durante o trabalho. Os componentes elétricos podem aquecer e causar incêndio. Pessoas podem sofrer ferimentos graves ou fatais e pode haver danos materiais.
 - ▶ Conectar a lavadora de alta pressão individualmente à uma tomada.
 - ▶ Não conectar a lavadora de alta pressão à uma tomada múltipla.
- Um cabo elétrico ou uma extensão do cabo que estejam posicionados incorretamente podem ser danificados e as pessoas podem tropeçar neles. As pessoas podem sofrer feri-

mentos e o cabo elétrico ou a extensão do cabo podem ser danificados.

- ▶ Posicionar o cabo elétrico e a extensão do cabo, de forma que o jato de água não possa tocá-los.
- ▶ Posicionar e identificar o cabo elétrico e a extensão do cabo de tal forma, que as pessoas não possam tropeçar sobre eles.
- ▶ Posicionar o cabo elétrico e a extensão do cabo, de forma que eles não fiquem muito esticados e enrolados.
- ▶ Posicionar o cabo elétrico e a extensão do cabo de forma que eles não sejam danificados, dobrados ou espremidos e que não raspem em locais ásperos.
- ▶ Proteger o cabo elétrico e a extensão do cabo do calor, óleo e produtos químicos.
- ▶ Posicionar o cabo elétrico e a extensão do cabo sobre uma superfície seca.
- Durante o trabalho, a extensão do cabo se aquece. Se o calor não puder se dissipar, ele pode provocar um incêndio.
 - ▶ Se for utilizado um tambor para cabos: desenrolar o cabo completamente.

4.11 Transporte

▲ ATENÇÃO

- Durante o transporte, a lavadora de alta pressão pode cair ou se movimentar. As pessoas podem sofrer ferimentos e pode haver danos materiais.

▶ Travar o gatilho da pistola.



▶ Desligar a lavadora de alta pressão.

▶ Tirar o plugue da lavadora de alta pressão da tomada.



▶ Esvaziar o aplicador de detergente ou fixá-lo, de forma que ele não possa cair ou se movimentar.

▶ Fixar a lavadora de alta pressão com cordas ou cintas, de modo que ela não possa cair ou se deslocar.

- A água pode congelar nos componentes da lavadora de alta pressão, em temperaturas abaixo de 0 °C. A lavadora de alta pressão pode ser danificada.

▶ Esvaziar a mangueira de alta pressão e o jogo de limpeza.



▶ Se a lavadora de alta pressão não puder ser transportada em um ambiente à prova de congelamento: proteger a lavadora com um anticongelante à base de glicol.

4.12 Armazenagem

▲ ATENÇÃO

- Crianças não conseguem perceber e prever os perigos da lavadora de alta pressão. As crianças podem sofrer ferimentos graves.
 - ▶ Travar o gatilho da pistola.



▶ Desligar a lavadora de alta pressão.

▶ Tirar o plugue da lavadora de alta pressão da tomada.

▶ Guardar a lavadora de alta pressão fora do alcance de crianças.

- Os contatos elétricos e componentes metálicos da lavadora de alta pressão podem sofrer corrosão, em função da umidade. A lavadora de alta pressão pode ser danificada.

▶ Guardar a lavadora de alta pressão limpa e seca.

- A água pode congelar nos componentes da lavadora de alta pressão, em temperaturas abaixo de 0 °C. A lavadora de alta pressão pode ser danificada.

▶ Esvaziar a mangueira de alta pressão e o jogo de limpeza.



▶ Se a lavadora de alta pressão não puder ser guardada em um ambiente à prova de congelamento: proteger a lavadora com um anticongelante à base de glicol.

4.13 Limpeza, manutenção e consertos

▲ ATENÇÃO

- Se durante a limpeza, manutenção ou conserto o plugue estiver conectado a uma tomada, a lavadora de alta pressão pode ser acionada involuntariamente. Pessoas podem sofrer ferimentos graves e podem ocorrer danos materiais.

▶ Travar o gatilho da pistola.



▶ Desligar a lavadora de alta pressão.

▶ Tirar o plugue da lavadora de alta pressão da tomada.

- Produtos de limpeza abrasivos, limpeza com jato de água ou com objetos cortantes podem danificar a lavadora de alta pressão. Se a lavadora de alta pressão não for limpa de forma adequada, alguns componentes podem não funcionar corretamente e dispositivos de segurança podem ser desativados. As pessoas podem sofrer ferimentos graves.

- ▶ Limpar a lavadora, conforme descrito neste manual de instruções.
- Se a lavadora de alta pressão não receber manutenção adequada ou não for consertada corretamente, alguns componentes podem não funcionar corretamente e dispositivos de segurança podem ser desativados. As pessoas podem sofrer ferimentos graves ou fatais.
 - ▶ Não fazer manutenção ou consertar a lavadora de alta pressão por conta própria.
 - ▶ Se o cabo elétrico estiver com defeito ou danificado: procurar um Ponto de Vendas STIHL para substituí-lo.
 - ▶ Se a lavadora de alta pressão precisar de manutenção ou conserto: procurar um Ponto de Vendas STIHL.

5 Preparar a lavadora de alta pressão

5.1 Preparar a lavadora de alta pressão para uso

Antes de iniciar o trabalho, realizar sempre as seguintes etapas:

- ▶ Certificar-se de que a lavadora de alta pressão, a mangueira de alta pressão, a conexão da mangueira e o cabo elétrico estão em condições seguras, [14.6](#).
- ▶ Limpar a lavadora de alta pressão, [14](#).
- ▶ Se um filtro de água estiver sendo usado: verificar se o filtro está sujo e limpá-lo, se necessário, [14.4](#).
- ▶ Colocar a lavadora de alta pressão sobre uma superfície estável e plana para que não escorregue ou tombe.
- ▶ Desenrolar a mangueira de alta pressão totalmente do tambor da mangueira, [10.2](#).
- ▶ Montar a pistola, [6.2](#).
- ▶ Montar a lança de jatear, [6.3](#).
- ▶ Se for utilizado um bico: montar o bico, [6.4.1](#).
- ▶ Se for utilizado um detergente: trabalhar com detergente e com o aplicador de detergente, [10.5](#).
- ▶ Conexão da água, [7](#).
- ▶ Conectar a lavadora de alta pressão na rede elétrica, [8.1](#).
- ▶ Se as etapas não puderem ser realizadas: não usar a lavadora de alta pressão e procurar um Ponto de Vendas STIHL.

6 Completar a lavadora de alta pressão

6.1 Montar a lavadora de alta pressão

Montar o punho com o tambor da mangueira

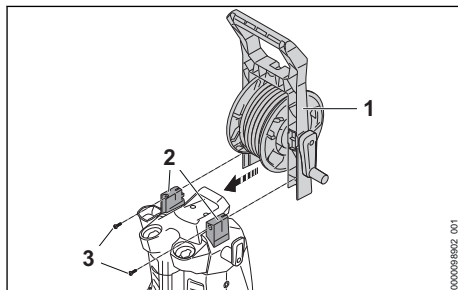

- ▶ Empurrar o punho (1) sobre os suportes (2).
- ▶ Colocar os parafusos (3) e apertá-los firmemente.

Conectar o tambor da mangueira

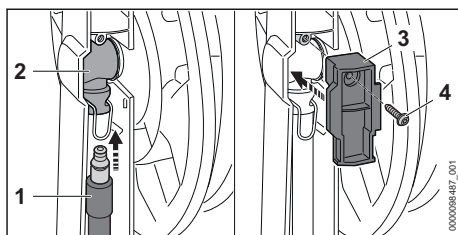

- ▶ Inserir a conexão (1) no conector (2). A conexão (1) encaixa audivelmente.
- ▶ Fixar a cobertura (3) com o parafuso (4).

Montar o suporte

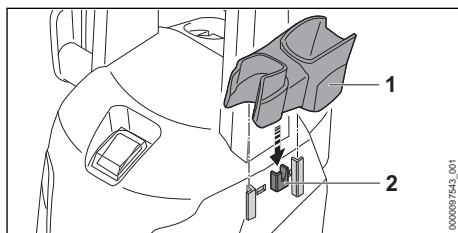

- ▶ Encaixar o suporte (1) nas guias (2). O suporte (1) encaixa audivelmente.

Colocar os bicos

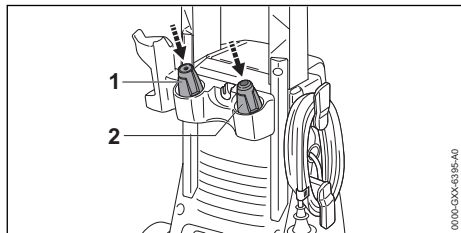

- ▶ Colocar o bico leque (1) e o bico turbo (2).

Montar o aplicador de detergente

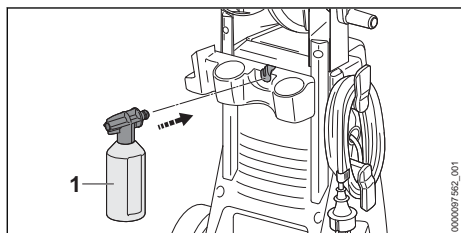

- ▶ Encaixar o aplicador de detergente (1).

6.2 Montar e desmontar a pistola

6.2.1 Montar a pistola

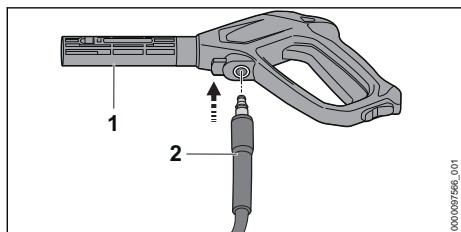

- ▶ Empurrar o conector (2) na pistola (1). A conexão (2) encaixa audivelmente.
- ▶ Se for difícil empurrar o conector (2) na pistola (1): engraxar a junta de vedação do conector (2) com uma graxa apropriada.

6.2.2 Desmontar a pistola

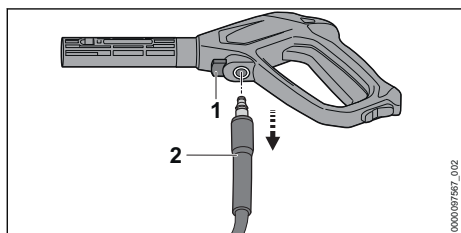

- ▶ Pressionar a trava da mangueira (1) e mantê-la pressionada.
- ▶ Retirar a conexão (2).

6.3 Montar e desmontar a lança de jatear

6.3.1 Montar a lança de jatear

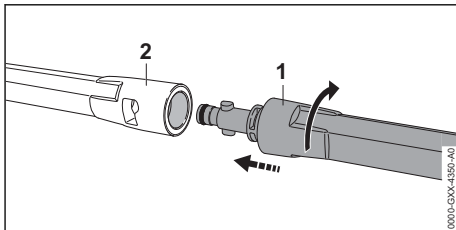

- ▶ Empurrar a lança de jatear (1) na pistola (2).
- ▶ Girar a lança de jatear (1) até que ela engate.
- ▶ Se for difícil empurrar a lança de jatear (1) na pistola (2): engraxar a junta de vedação da lança de jatear (1) com uma graxa apropriada.

6.3.2 Desmontar a lança de jatear

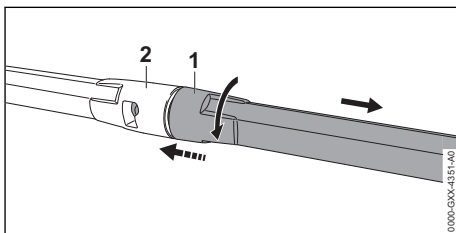

- ▶ Pressionar a lança de jatear (1) e a pistola (2) juntas e girar até o encosto.
- ▶ Separar a lança de jatear (1) da pistola (2).

6.4 Montar e desmontar o bico

6.4.1 Montar o bico

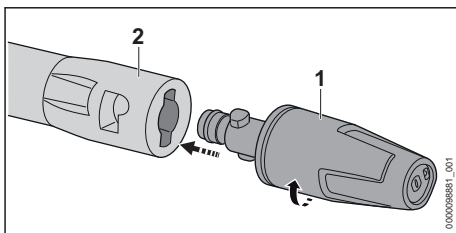

- ▶ Empurrar o bico (1) na lança de jatear (2).
- ▶ Girar o bico (1) até que ele engate.
- ▶ Caso seja difícil empurrar o bico (1) na lança de jatear (2): lubrificar a junta de vedação no bico (1) com uma graxa para conexões.

6.4.2 Desmontar o bico

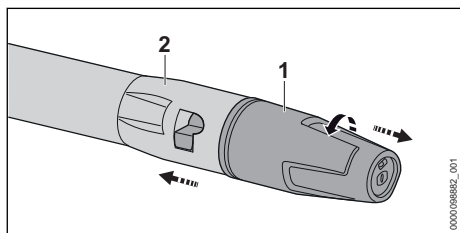

- ▶ Pressionar o bico (1) e a lanca de jatear (2) juntos e girar até o encosto.
- ▶ Separar o bico (1) e a lanca de jatear (2).

7 Conectar a lavadora de alta pressão em uma fonte de água

7.1 Conectar a lavadora de alta pressão à rede de água

Conectar o filtro de água

Se a lavadora de alta pressão for alimentada com água contendo areia ou com água de cisternas, deve ser conectado um filtro de água na lavadora de alta pressão. O filtro de água filtra a areia e a sujeira da água e protege os componentes da lavadora de alta pressão contra danos.

O filtro de água pode acompanhar a lavadora, dependendo do mercado.

- ▶ Retirar o conector da mangueira.

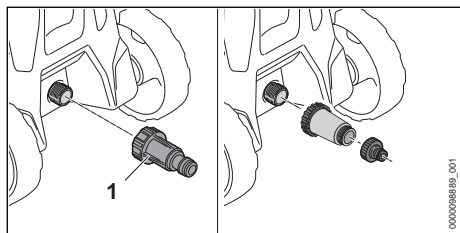

- ▶ Girar o filtro de água (1) sobre a conexão da água e apertar firmemente com a mão.

Conectar a mangueira de água

A mangueira de água deve atender às seguintes condições:

- A mangueira de água deve ter um diâmetro de 1/2".
- A mangueira de água deve ter entre 10 m e 25 m de comprimento.
- ▶ Conectar a mangueira de água a uma torneira.

- ▶ Abrir totalmente a torneira e lavar a mangueira com água. Areia e sujeiras serão retiradas da mangueira de água. A mangueira de água ficará limpa.
- ▶ Fechar a torneira.

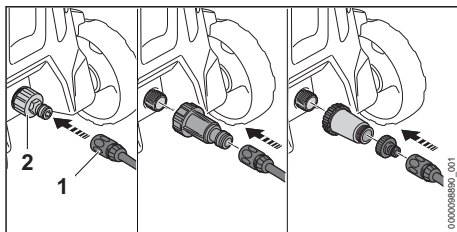

- ▶ Empurrar o conector (1) sobre o conector da mangueira (2). O engate rápido (1) encaixa audivelmente.
- ▶ Abrir a torneira totalmente.
- ▶ Se a lanca de jatear estiver montada na pistola: desmontar a lanca de jatear.
- ▶ Pressionar o gatilho da pistola, até que saia um fluxo constante de água da pistola.
- ▶ Soltar o gatilho da pistola.
- ▶ Travar o gatilho da pistola.
- ▶ Montar a lanca de jatear.
- ▶ Montar o bico.

Retirar a mangueira de água

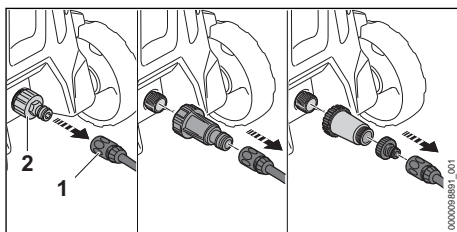

- ▶ Fechar a torneira.
- ▶ Para desbloquear o conector: puxar o anel (1) ou girar e segurar.
- ▶ Retirar o conector do conector da mangueira (2).

7.2 Conectar a lavadora de alta pressão à uma outra fonte de água

A lavadora de alta pressão pode ser alimentada com água proveniente de reservatórios de chuva, cisternas, de água corrente ou parada.

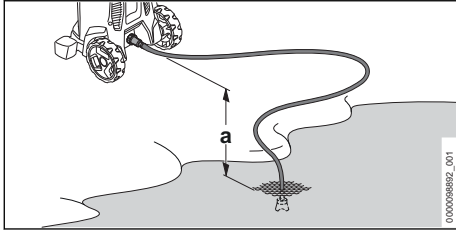

Para permitir que a água seja aspirada, a diferença de altura entre a lavadora e a fonte de água não deve exceder a altura máxima de sucção (a), 18.

Usar o jogo de sucção STIHL adequado. O jogo de sucção inclui uma mangueira de água com um conector especial.

O jogo de sucção STIHL adequado pode acompanhar a lavadora, dependendo do mercado.

Conectar o filtro de água

Se a lavadora de alta pressão for alimentada com água contendo areia, proveniente de reservatórios de chuva, cisternas, de água corrente ou parada, deve ser conectado um filtro de água na lavadora de alta pressão.

O filtro de água pode acompanhar a lavadora, dependendo do mercado.

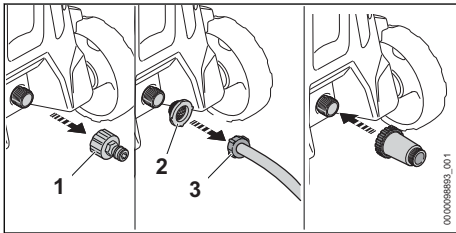

- ▶ Retirar o conector da mangueira (1).
- ▶ Inserir o filtro da alimentação da água (2) no conector da mangueira de água (3).

Conectar a mangueira de água

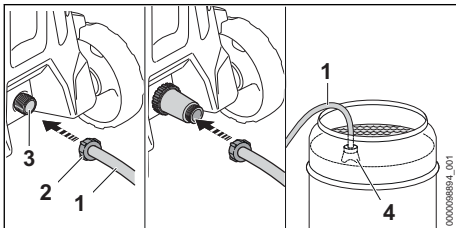

- ▶ Encher a mangueira (1) com água para que não haja mais ar na mangueira.

- ▶ Girar o conector (2) sobre a luva de conexão da lavadora de alta pressão (3) e apertar firmemente com a mão.
- ▶ Pendurar o cabeçote de aspiração (4) na fonte de água, de forma que o cabeçote (4) não encoste no chão.
- ▶ Se a pistola estiver montada na mangueira de alta pressão: remover a pistola.
- ▶ Segurar a mangueira de alta pressão para baixo.
- ▶ Acionar a lavadora de alta pressão, até que saia um jato de água uniforme da mangueira de alta pressão.

AVISO

- Se a lavadora de alta pressão não aspirar água, a bomba poderá secar e a lavadora de alta pressão pode ser danificada.
 - ▶ Se não sair água da mangueira de alta pressão após dois minutos: desligar a lavadora de alta pressão e verificar o abastecimento de água.
- ▶ Desligar a lavadora de alta pressão.
- ▶ Montar a pistola na mangueira de alta pressão.
- ▶ Pressionar o gatilho da pistola e mantê-lo pressionado.
- ▶ Ligar a lavadora de alta pressão.

8 Conectar a lavadora de alta pressão na rede elétrica

8.1 Conectar a lavadora de alta pressão na rede elétrica

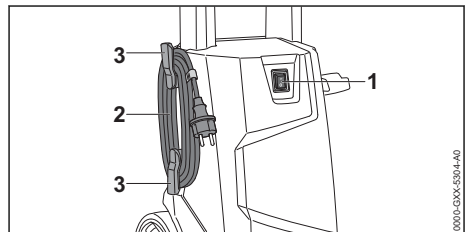

- ▶ Colocar o interruptor (1) na posição 0.
- ▶ Tirar o cabo elétrico (2) dos suportes (3).
- ▶ Inserir o plugue do cabo elétrico (2) em uma tomada corretamente instalada.

9 Ligar e desligar a lavadora de alta pressão

9.1 Ligar a lavadora de alta pressão

Ao ligar a lavadora de alta pressão, em condições desfavoráveis da rede, podem ocorrer flutuações de tensão. As flutuações de tensão podem afetar outros consumidores conectados.

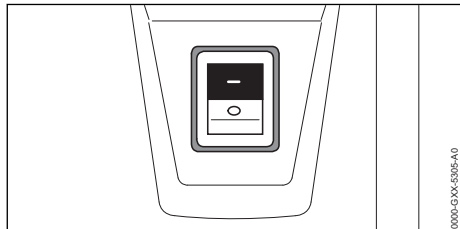

- ▶ Colocar o interruptor na posição I.

9.2 Desligar a lavadora de alta pressão

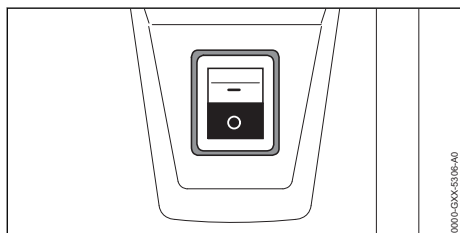

- ▶ Colocar o interruptor na posição 0.

10 Trabalhar com a lavadora de alta pressão

10.1 Segurar e conduzir a pistola

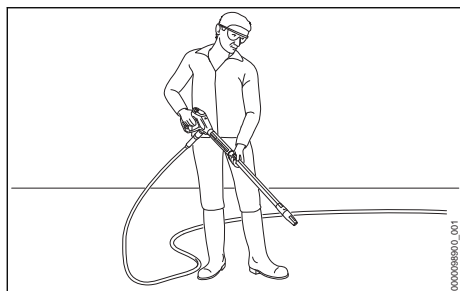

- ▶ Segurar a pistola com uma mão no cabo, de forma que o polegar envolva o cabo.

- ▶ Segurar a lança de jatear com a outra mão, de forma que o polegar envolva a lança de jatear.
- ▶ Direcionar o bico para o chão.

10.2 Desenrolar a mangueira de alta pressão

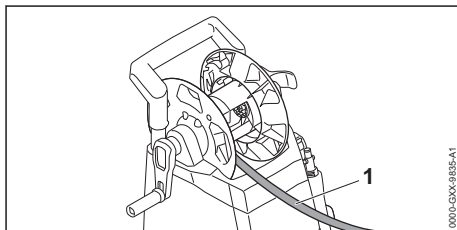

⚠ ATENÇÃO

- Quando o gatilho da pistola é liberado, ocorre um rebote na mangueira de alta pressão. A mangueira de alta pressão se expande devido a um rebote. Se a mangueira de alta pressão não for completamente desenrolada do tambor da mangueira, a mangueira de alta pressão não tem espaço para se expandir e pode ser danificada. A água pode jorrar descontroladamente a alta pressão para o meio ambiente. As pessoas podem sofrer ferimentos graves e podem ocorrer danos materiais.
 - ▶ Desenrolar completamente a mangueira de alta pressão.

- ▶ Desenrolar completamente a mangueira de alta pressão (1).

10.3 Pressionar e bloquear o gatilho da pistola

Pressionar o gatilho da pistola

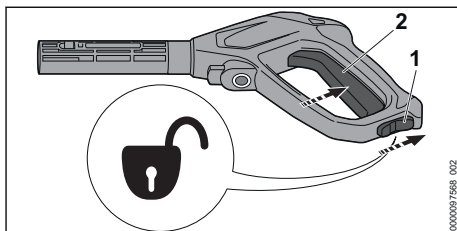

- ▶ Colocar a trava do gatilho (1) na posição .
- ▶ Pressionar o gatilho (2) e mantê-lo pressionado. A bomba de alta pressão liga automaticamente e a água flui para fora do bico.

Travar o gatilho da pistola

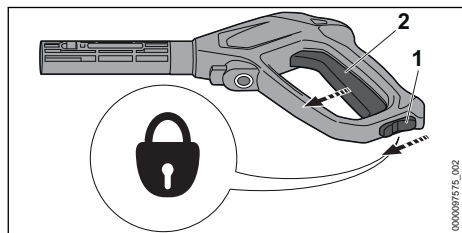

- ▶ Soltar o gatilho (2).
A bomba de alta pressão desliga automaticamente e a água não sai mais do bico. A lavadora de alta pressão ainda está ligada.
- ▶ Colocar a trava do gatilho (1) na posição .

10.4 Limpeza

Os seguintes bicos podem ser usados, de acordo com a aplicação:

- Bico leque: é adequado para limpeza de grandes áreas.
- Bico turbo: é adequado para remover sujeira pesada.

Para remover sujeiras mais difíceis, trabalhar a uma distância menor.

Trabalhar a uma distância maior, quando limpar as seguintes superfícies:

- superfícies pintadas
- superfícies de madeira
- superfícies de borracha

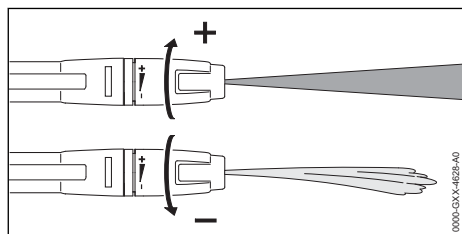

O bico leque pode ser ajustado.

Quando o bico leque é girado na direção +, a pressão de trabalho aumenta.

Quando o bico leque é girado na direção -, a pressão de trabalho diminui.

- ▶ Antes de começar a limpeza, direcionar o jato sobre uma área não relevante e verificar se a superfície não foi danificada.
- ▶ Determinar a distância entre o bico e a superfície a ser limpa, de forma que a superfície não seja danificada.
- ▶ Ajustar o bico leque, de forma que a superfície a ser limpa não seja danificada.

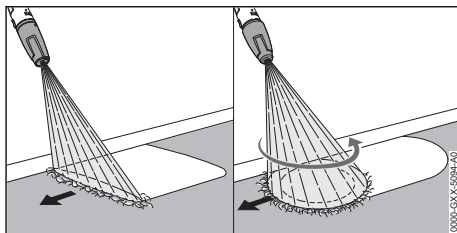

- ▶ Movimentar a lavadora de alta pressão uniformemente pela superfície a ser limpa.
- ▶ Caminhar devagar e com cuidado para frente.

10.5 Trabalhar com detergente

Os detergentes podem melhorar o efeito de limpeza da água. O aplicador de detergente STIHL deve ser usado ao trabalhar com produtos de limpeza. O aplicador de detergente STIHL está incluído no escopo de entrega, dependendo da versão e do mercado.

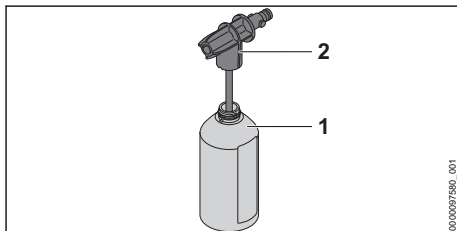

- ▶ Misturar e usar o detergente conforme descrito nas instruções de uso do detergente.
- ▶ Encher o frasco (1) com no máximo 500 ml de detergente.
- ▶ Girar o bico do detergente (2) sobre o frasco (1) e apertar firmemente com a mão.

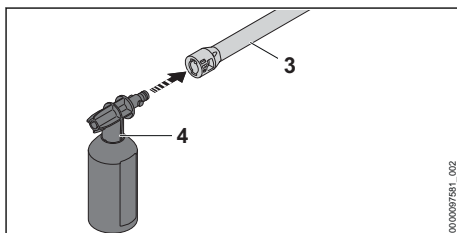

- ▶ Se tiver um bico conectado na lança de jatear (3): remover o bico.
- ▶ Montar o aplicador de detergente (4) na lança de jatear (3).
- ▶ Deixar superfícies muito sujas de molho com água antes de limpá-las.
- ▶ Acionar o gatilho da pistola e aplicar detergente sobre a superfície a ser limpa.

- ▶ Aplicar o detergente de baixo para cima e não deixar secar.
- ▶ Desmontar o aplicador de detergente.
- ▶ Montar o bico.
- ▶ Limpar a superfície.

11 Após o trabalho

11.1 Após o trabalho

- ▶ Desligar a lavadora de alta pressão e tirar o plugue da tomada.
- ▶ Se a lavadora de alta pressão estiver conectada ao abastecimento de água: fechar a torneira.
- ▶ Pressionar o gatilho da pistola. A pressão da água é reduzida.
- ▶ Travar o gatilho da pistola.
- ▶ Desconectar a lavadora da fonte de água.
- ▶ Remover a mangueira de água.
- ▶ Remover o bico e a lança de jatear e limpá-los.
- ▶ Desconectar a pistola e deixar o restante da água sair da pistola.
- ▶ Limpar a lavadora de alta pressão.

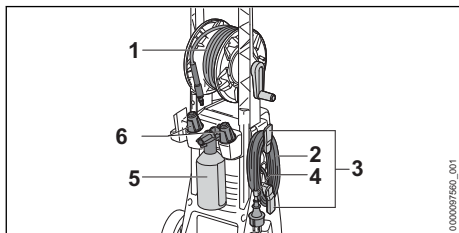

- ▶ Enrolar a mangueira de alta pressão (1) distribuída uniformemente.
- ▶ Enrolar o cabo elétrico (2) nos suportes (3).
- ▶ Fixar o cabo elétrico (2) com o clipe (4).
- ▶ Encaixar o aplicador de detergente (5).
- ▶ Colocar o bico (6).

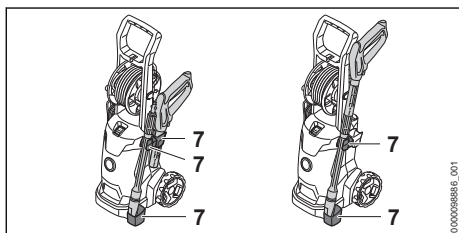

- ▶ Conservar o jogo de pulverização nos suportes (7) da lavadora de alta pressão.

11.2 Proteger a lavadora de alta pressão com um anticongelante

Se a lavadora de alta pressão não puder ser transportada ou conservada em um ambiente à prova de congelamento, ela deve ser protegida com um anticongelante à base de glicol. O anticongelante evita que a água congele dentro da lavadora de alta pressão e danifique ela.

- ▶ Desmontar a lança de jatear.
- ▶ Conectar uma mangueira de água mais curta possível na lavadora de alta pressão. Quanto mais curta é a mangueira de água, menos anticongelante é necessário.
- ▶ Misturar o anticongelante, conforme descrito no manual de instruções do anticongelante.
- ▶ Colocar o anticongelante em um recipiente limpo.
- ▶ Mergulhar a mangueira de água no recipiente com o anticongelante.
- ▶ Pressionar o gatilho da pistola e mantê-lo pressionado.
- ▶ Ligar a lavadora de alta pressão.
- ▶ Manter o gatilho da pistola pressionado, até que um jato uniforme com anticongelante saia da pistola, direcionando a pistola para o recipiente.
- ▶ Pressionar e soltar o gatilho da pistola várias vezes.
- ▶ Desligar a lavadora de alta pressão e tirar o plugue da tomada.
- ▶ Desmontar a pistola e a mangueira de água e deixar o anticongelante escorrer no recipiente.
- ▶ Guardar ou descartar o anticongelante de acordo com a legislação específica de cada país e de forma ambientalmente correta.

12 Transporte

12.1 Transportar a lavadora de alta pressão

- ▶ Desligar a máquina e tirar o plugue da tomada.
- ▶ Esvaziar o frasco do detergente ou fixá-lo de tal forma, que esteja protegido contra quedas e movimentações.

Puxar ou carregar a lavadora de alta pressão

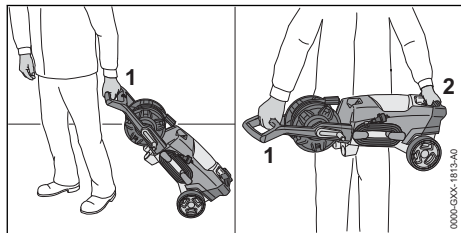

- ▶ Puxar a lavadora de alta pressão pelo cabo (1).
- ▶ Conduzir a lavadora de alta pressão no cabo (1) e na alça de transporte (2).

Transportar a lavadora de alta pressão em um veículo

- ▶ Fixar a lavadora de alta pressão, de modo que ela não possa cair ou se deslocar.
- ▶ Se a lavadora de alta pressão não puder ser transportada em um ambiente à prova de congelamento: proteger a lavadora com um anticongelante à base de glicol.

13 Armazenagem

13.1 Guardar a lavadora de alta pressão

- ▶ Desligar a máquina e tirar o plugue da tomada.
- ▶ Guardar a lavadora de alta pressão de modo que sejam atendidas as seguintes condições:
 - A lavadora de alta pressão está fora do alcance de crianças.
 - A lavadora de alta pressão está limpa e seca.
 - A lavadora de alta pressão está num local fechado.
 - A lavadora de alta pressão está numa temperatura ambiente acima de 0 °C.
 - Se a lavadora de alta pressão não puder ser guardada em um ambiente à prova de congelamento: proteger a lavadora com um anticongelante à base de glicol.

14 Limpeza

14.1 Limpar a lavadora de alta pressão e os acessórios

- ▶ Desligar a lavadora de alta pressão e tirar o plugue da tomada.
- ▶ Limpar a lavadora de alta pressão, a mangueira de alta pressão, a pistola e os acessórios com um pano úmido.

- ▶ Limpar as luvas e as conexões da lavadora de alta pressão, da mangueira de alta pressão e da pistola com um pano úmido.
- ▶ Limpar as fendas de ventilação com um pincel.

14.2 Limpar o bico e a lança de jatear

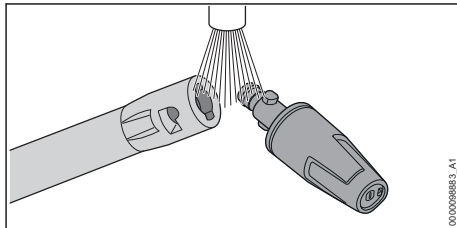

- ▶ Lavar o bico e a lança de jatear em água corrente e secá-los com um pano.

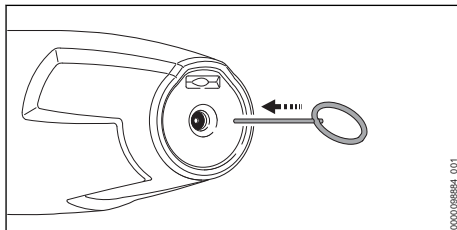

- ▶ Se o bico estiver entupido: limpá-lo com a agulha de limpeza.

14.3 Limpar o filtro de água

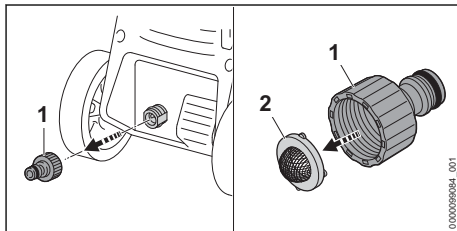

- ▶ Soltar o conector da mangueira (1) da conexão da água.
- ▶ Retirar o filtro de alimentação da água (2) do conector da mangueira.
- ▶ Lavar o filtro de alimentação da água (2) sob água corrente.
- ▶ Inserir o filtro de alimentação da água (2) no conector da mangueira.
- ▶ Colocar o conector da mangueira (1) e apertar com a mão.

14.4 Limpar o filtro de água

O filtro de água deve ser desmontado para ser limpo.

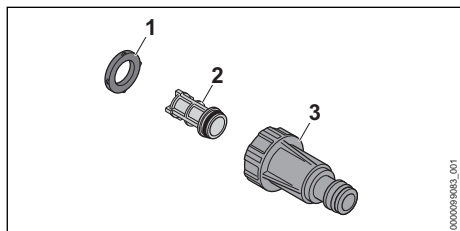

- ▶ Retirar a junta de vedação (1) da carcaça do filtro (3).
- ▶ Retirar o filtro (2) da carcaça do filtro (3).
- ▶ Lavar a junta de vedação (1) e o filtro (2) sob água corrente.
- ▶ Lubrificar a junta de vedação (1) com uma graxa para conexões.
- ▶ Montar novamente o filtro de água.

17 Solucionar distúrbios

17.1 Solucionar falhas na lavadora de alta pressão

Falha	Causa	Solução
A lavadora de alta pressão não liga, mesmo quando o gatilho da pistola de pulverização é pressionado.	O plugue do cabo elétrico ou da extensão elétrica não está conectado à tomada.	▶ Conectar o plugue do cabo elétrico ou da extensão do cabo elétrico na tomada.
	O disjuntor (fusível) ou o disjuntor de corrente residual disparou. O circuito está eletricamente sobrecarregado ou danificado.	▶ Encontrar a causa do acionamento e corrigir. Acionar o disjuntor (fusível) ou o disjuntor de corrente residual. ▶ Desligar outros consumidores de energia conectados no mesmo circuito.
	A tomada tem proteção muito baixa.	▶ Inserir o plugue do cabo elétrico em uma tomada devidamente protegida, 18.
	A extensão do cabo elétrico tem uma bitola incorreta.	▶ Utilizar uma extensão do cabo elétrico com uma bitola adequada, 18.2
	A extensão elétrica é muito comprida.	▶ Utilizar uma extensão do cabo elétrico com o comprimento correto, 18.2
	O motor elétrico está demasiado quente.	▶ Deixar a lavadora de alta pressão esfriar por 5 minutos. ▶ Limpar o bico.
A lavadora de alta pressão não liga ao ser acionada. O motor elétrico faz um zumbido.	A tensão da rede está demasiado baixa.	▶ Pressionar o gatilho da pistola de pulverização e mantê-lo pressionado e ligar a lavadora de alta pressão.

15 Manutenção

15.1 Intervalos de manutenção

Os intervalos de manutenção dependem das condições ambientais e das condições de trabalho. A STIHL recomenda os seguintes intervalos de manutenção:

Mensalmente





- ▶ Limpar o filtro da alimentação da água.

16 Consertos

16.1 Consertar a lavadora de alta pressão

O usuário não deve consertar a lavadora de alta pressão e os acessórios por conta própria.

- ▶ Se a lavadora de alta pressão ou os acessórios estiverem danificados: não utilizar a lavadora ou os acessórios e procurar um Ponto de Vendas STIHL.

Falha	Causa	Solução
		<ul style="list-style-type: none"> ▶ Desligar outros consumidores de energia conectados no mesmo circuito.
	A extensão do cabo elétrico tem uma bitola incorreta.	<ul style="list-style-type: none"> ▶ Utilizar uma extensão do cabo elétrico com uma bitola adequada,  18.2
	A extensão elétrica é muito comprida.	<ul style="list-style-type: none"> ▶ Utilizar uma extensão do cabo elétrico com o comprimento correto,  18.2
A lavadora de alta pressão desliga durante o trabalho.	O plugue do cabo elétrico ou da extensão elétrica foi tirado da tomada.	<ul style="list-style-type: none"> ▶ Conectar o plugue do cabo elétrico ou da extensão do cabo elétrico na tomada.
	O disjuntor (fusível) ou o disjuntor de corrente residual disparou. O circuito está eletricamente sobrecarregado ou danificado.	<ul style="list-style-type: none"> ▶ Encontrar a causa do acionamento e corrigir. Acionar o disjuntor (fusível) ou o disjuntor de corrente residual. ▶ Desligar outros consumidores de energia conectados no mesmo circuito.
	A tomada tem proteção muito baixa.	<ul style="list-style-type: none"> ▶ Inserir o plugue do cabo elétrico em uma tomada devidamente protegida,  18.
	O motor elétrico está demasiado quente.	<ul style="list-style-type: none"> ▶ Deixar a lavadora de alta pressão esfriar por 5 minutos. ▶ Limpar o bico.
A bomba de alta pressão liga e desliga repetidamente sem que o gatilho da pistola seja pressionado.	A bomba de alta pressão, a mangueira de alta pressão ou o jogo de pulverização estão vazando.	<ul style="list-style-type: none"> ▶ Levar a lavadora de alta pressão para manutenção em um Ponto de Vendas STIHL.
A pressão de trabalho flutua ou cai.	Há falta de água.	<ul style="list-style-type: none"> ▶ Abrir a torneira totalmente. ▶ Certificar-se de que haja água suficiente disponível.
	O bico está entupido.	<ul style="list-style-type: none"> ▶ Limpar o bico.
	O filtro da alimentação da água ou o filtro de água estão entupidos.	<ul style="list-style-type: none"> ▶ Limpar o filtro da alimentação da água e o filtro de água.
	A bomba de alta pressão, a mangueira de alta pressão ou o jogo de pulverização estão vazando ou com defeito.	<ul style="list-style-type: none"> ▶ Levar a lavadora de alta pressão para manutenção em um Ponto de Vendas STIHL.
O jato de água tem uma forma alterada.	O bico está entupido.	<ul style="list-style-type: none"> ▶ Limpar o bico.
	O bico está gasto.	<ul style="list-style-type: none"> ▶ Substituir o bico.
O detergente adicional não é sugado.	O frasco está vazio.	<ul style="list-style-type: none"> ▶ Encher o frasco com detergente.
	O bico do aplicador de detergente está entupido.	<ul style="list-style-type: none"> ▶ Limpar o bico do aplicador de detergente.
As conexões com a lavadora de alta pressão, mangueira de alta pressão, pistola ou lança de jatear são difíceis de conectar.	As juntas de vedação das conexões não estão lubrificadas.	<ul style="list-style-type: none"> ▶ Lubrificar as juntas de vedação.  17.2

17.2 Lubrificar as juntas de vedação

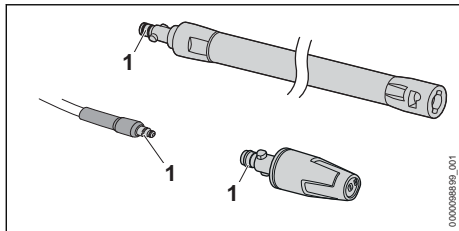

- ▶ Lubrificar as juntas de vedação (1) com uma graxa para conexões.

18 Dados técnicos

18.1 Lavadora de alta pressão STIHL RE 90.0 PLUS

Modelo 100 V / 50 - 60 Hz

- Proteção (característica "C" ou "K"): 15 A
- Consumo energético: 1,4 kW
- Classe de proteção elétrica: II
- Grau de proteção elétrica: IPX5
- Pressão de trabalho (p): 6,7 MPa (67 bar)
- Pressão máxima permitida (p max.): 10 MPa (100 bar)
- Pressão máx. aliment. água (p in max.): 1 MPa (10 bar)
- Vazão máxima de água (Q max.): 7,5 l/min (450 l/h)
- Vazão mínima de água (Q min.): 5,4 l/min (320 l/h)
- Altura máxima de sucção: 0,5 m
- Temperatura máxima da água no trabalho com pressão (t in max): 40 °C
- Temperatura máxima da água no trabalho com sucção: 20 °C
- Dimensões
 - Comprimento: 340 mm
 - Largura: 320 mm
 - Altura: 880 mm
- Comprimento da mangueira de alta pressão: 6 m
- Peso (m) com acessórios montados: 9 kg

Modelo 127 V / 60 Hz

- Proteção (característica "C" ou "K"): 15 A
- Consumo energético: 1,5 kW
- Classe de proteção elétrica: II
- Grau de proteção elétrica: IPX5
- Pressão de trabalho (p): 7,2 MPa (72 bar)
- Pressão máxima permitida (p max.): 10 MPa (100 bar)
- Pressão máx. aliment. água (p in max.): 1 MPa (10 bar)

- Vazão máxima de água (Q max.): 7,5 l/min (450 l/h)
- Vazão mínima de água (Q min.): 5,5 l/min (330 l/h)
- Altura máxima de sucção: 0,5 m
- Temperatura máxima da água no trabalho com pressão (t in max): 40 °C
- Temperatura máxima da água no trabalho com sucção: 20 °C
- Dimensões
 - Comprimento: 340 mm
 - Largura: 320 mm
 - Altura: 880 mm
- Comprimento da mangueira de alta pressão: 6 m
- Peso (m) com acessórios montados: 9 kg

Modelos de 220 V até 240 V / de 50 até 60 Hz

- Proteção (característica "C" ou "K"): 10 A
- Consumo energético: 2,1 kW
- Impedância de rede máxima permitida: 0,21 Ohm
- Classe de proteção elétrica: II
- Grau de proteção elétrica: IPX5
- Pressão de trabalho (p): 10 MPa (100 bar)
- Pressão máxima permitida (p max.): 13 MPa (130 bar)
- Pressão máx. aliment. água (p in max.): 1 MPa (10 bar)
- Vazão máxima de água (Q max.): 7,4 l/min (440 l/h)
- Vazão mínima de água (Q min.): 5,8 l/min (350 l/h)
- Altura máxima de sucção: 0,5 m
- Temperatura máxima da água no trabalho com pressão (t in max): 40 °C
- Temperatura máxima da água no trabalho com sucção: 20 °C
- Dimensões
 - Comprimento: 340 mm
 - Largura: 320 mm
 - Altura: 880 mm
- Comprimento da mangueira de alta pressão: 6 m
- Peso (m) com acessórios montados: 9 kg

Os dados dependentes da pressão foram medidos a uma pressão de entrada de 0,3 MPa (3 bar).

18.2 Cabos de extensão

Se uma extensão do cabo for usada, ela deve ter um fio de aterramento e estes fios devem ter pelo menos as seguintes bitolas, dependendo da tensão e do comprimento da extensão do cabo:

Se a tensão nominal na plaqueta de identificação for de 220 V a 240 V:

- Comprimento do cabo até 20 m: AWG 15 / 1,5 mm²
- Comprimento do cabo 20 m até 50 m: AWG 13 / 2,5 mm²

Se a tensão nominal na plaqueta de identificação for de 100 V a 127 V:

- Comprimento do cabo até 10 m: AWG 14 / 2,0 mm²
- Comprimento do cabo 10 m até 30 m: AWG 12 / 3,5 mm²

18.3 Valores de ruído e de vibração

O valor K para o nível de pressão sonora é 2 dB(A). O valor K para o nível de potência sonora é 2 dB(A). O valor K para os valores de vibração é de 2 m/s².

- Nível de pressão sonora L_{pA} medido conforme EN 60335-2-79: 80 dB(A)
- Nível de potência sonora L_{WA} medido conforme EN 60335-2-79: 89 dB(A)
- Valor de vibração a_h medido conforme EN 60335-2-79, bico leque: $\leq 2,5$ m/s².

Mais informações sobre o cumprimento da Diretiva 2002/44/CE sobre a exposição a vibrações, consulte www.stihl.com/vib.

19 Peças de reposição e acessórios

19.1 Peças de reposição e acessórios

STIHL  Estes símbolos identificam as peças de reposição e acessórios originais STIHL.

A STIHL recomenda utilizar peças de reposição originais STIHL e acessórios originais STIHL.

Peças de reposição e acessórios de outros fabricantes não podem ser avaliados pela STIHL em termos de confiabilidade, segurança e adequação, apesar da observação constante do mercado e a STIHL não pode garantir sua utilização.

As peças de reposição e os acessórios originais STIHL podem ser adquiridos em um Ponto de Vendas STIHL.

20 Descarte

20.1 Descartar a lavadora de alta pressão

Informações sobre o descarte estão disponíveis na administração local ou nos Pontos de Vendas STIHL.

O descarte inadequado pode ser prejudicial à saúde e poluir o meio ambiente.

- ▶ Encaminhar os produtos STIHL, incluindo a embalagem, para um ponto de coleta adequado para reciclagem, de acordo com os regulamentos locais.
- ▶ Não descartar junto com o lixo doméstico.

21 Declaração de conformidade da UE

21.1 Lavadora de alta pressão STIHL RE 90.0 PLUS

ANDREAS STIHL AG & Co. KG
Badstraße 115
D-71336 Waiblingen

Alemanha

declara, sob sua inteira responsabilidade, que a máquina

- Tipo: lavadora de alta pressão
- Marca de fabricação: STIHL
- Modelo: RE 90.0 PLUS
- Identificação de série: RE02

corresponde às prescrições de aplicação das normas 2011/65/EU, 2006/42/EG, 2014/30/EU e que o produto foi desenvolvido e produzido em conformidade com a data aplicável para as versões das seguintes normas: EN 55014-1, EN 55014-2, EN 60335-1, EN 60335-2-79, EN 61000-3-2, EN 61000-3-3, EN 62233.

Os níveis de potência sonora medidos e garantidos foram determinados de acordo com a Diretiva 2000/14/EG, Anexo V, usando a norma ISO 3744.

- Nível de potência sonora medido: 89 dB(A)
- Nível de potência sonora garantido: 91 dB(A)

A documentação técnica se encontra no departamento de certificação de produtos da ANDREAS STIHL AG & Co.

O ano de construção, o país fabricante e o número da máquina são informados na lavadora de alta pressão.

Waiblingen, 08.02.2021

ANDREAS STIHL AG & Co. KG

A handwritten signature in cursive script, reading "J. Hoffmann". The signature is written in black ink and is positioned to the right of the text "p. p.". The first letter "J" is large and stylized, with a long horizontal stroke that extends to the right and then loops back under the "H".

p. p.

Dr. Jürgen Hoffmann, Diretor de Certificação e
Regulamentação de Produtos

www.stihl.com



0458-003-1521-B



0458-003-1521-B